

SENATOR MADE IN GERMANY.

Stylos, Notebooks et Mugs

Catalogue
2023

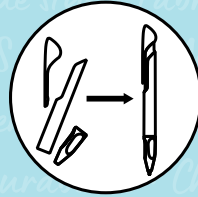

Assemblage



Injection

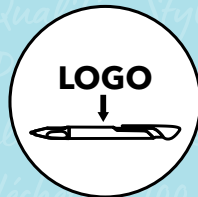

Impression

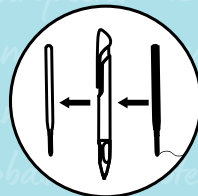

Recharge de
remplacement gratuite



Réduction
d'émissions de CO₂



Climatiquement neutre
Entreprise
ClimatePartner.com/13772-2109-1001

senator[®]
Made in Germany. Since 1920.

Cher client,

Merci d'avoir choisi senator® et de nous avoir fait confiance.

Après une autre année mouvementée, nous sommes reconnaissants et fiers, en tant qu'entreprise familiale, d'être toujours en mesure de fournir un service de qualité à chacun de nos clients. Chez senator®, nous savons très bien à quel point la confiance et la continuité sont importantes.

Nous sommes fiers de vous présenter notre nouveau catalogue et nous tenions particulièrement à mettre avant 3 nouveautés :

- **Nouveaux produits fabriqués à partir de matériaux recyclés :**
Nous avons ajouté 3 nouveaux produits à notre gamme recyclée et nous avons aussi élargi la palette de couleurs disponibles avec un total de 11 couleurs sur l'ensemble de la gamme.
- **Nouvelles combinaisons possibles en Mix & Match :**
Vous avez dorénavant aussi la possibilité d'intégrer les matériaux biobased et recyclés dans vos montages Mix & Match.
- **Recharge de remplacement gratuite :**
Nous avons augmenté la durée de vie de votre stylo en vous proposant l'option gratuite d'une recharge de remplacement en vous connectant sur le site recharges.senator.com.

Continuité et fiabilité impliquent que nous proposons toujours des offres de prix équitables à nos partenaires commerciaux, que nous maintenions l'emploi et les traitements de 200 employés en Allemagne et en France et que nous investissions en permanence dans notre usine d'Odenwald/Allemagne.

Malgré des augmentations de coûts conséquentes (bien au-delà de 100 % dans certains cas), nous avons maintenu nos prix tout au long de l'année 2022. Ces hausses de « charges » ne diminuant pas, nous sommes contraints de réaliser un ajustement tarifaire à compter du 1er janvier 2023. Cette décision n'a pas été facile à prendre. Nous vous remercions d'autant plus pour votre compréhension et votre soutien durant cette année 2023 et vous garantissons que nous continuerons à vous accompagner dans vos projets et avec, nous l'espérons, le moins d'impact possible sur vos budgets.

Vous souhaitant le meilleur et de très bonnes ventes.

Daniel Jeschonowski

Directeur Général Senator Group

Renaud Moudarat

Directeur Général Senator France

MADE IN GERMANY



UNE CHAÎNE COMPLÈTE DE VALEUR EN ALLEMAGNE

Tous les stylos à bille en plastique senator® sont 100% injectés à partir d'électricité verte et 100% fabriqués en Allemagne. Pour nous le Made in Germany va bien au delà de la publicité et englobe l'ensemble de la chaîne de valeur, de la **conception** à la **construction**, en passant par le **moulage, l'injection, l'assemblage, l'impression** jusqu'à la **logistique**. Ce qui nous permet d'obtenir une qualité constante. Cela signifie que nous savons exactement quelles matières premières entrent dans la fabrication de chacun de nos instruments d'écriture.

Vos avantages avec senator® :

- Une proximité avec le marché et des distances de transport courtes
- Des produits sûrs et durables
- Des standards de qualité élevés et constants
- Un savoir-faire reconnu avec des employés expérimentés
- De la flexibilité dans le développement des produits

Avec tous nos instruments d'écriture, nous avons, dans l'industrie, la meilleure empreinte CO2 par mètre d'écriture. Simplement parce qu'un produit Made in Germany est largement supérieur, en terme d'empreinte carbone, qu'un produit importé.

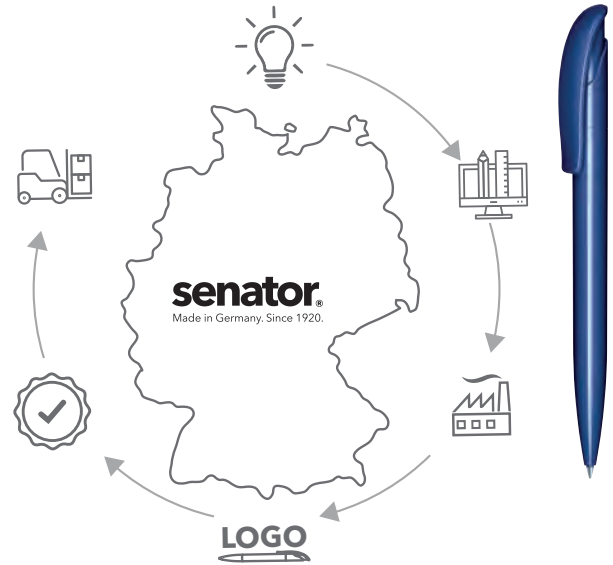

Soyez rassurés, les produits senator® sont toujours le bon choix, ils répondent à toutes les exigences légales. Pour nous l'adhésion au BSCI et au Sedex était une évidence, tout comme l'obtention des certifications ISO 9001 et ISO 14001.



SENATOR® EST UNE ENTREPRISE NEUTRE EN ÉMISSIONS DE CO2.

Nous attachons une grande importance à la protection de l'environnement. C'est pour cela que nos produits et nos processus de productions sont prévus pour avoir un minimum d'impact sur ce dernier. Nous utilisons de l'électricité verte produite à partir de centrales hydroélectriques. Nous prenons des mesures pour économiser de l'énergie et nous développons des produits faits pour durer.

Outre la prévention et la réduction des émissions de gaz à effet de serre, la compensation carbone est une étape essentielle de l'action climatique. En plus

de les réduire continuellement, nous enregistrons et compensons toutes les émissions inévitables en soutenant des projets de compensation carbone. Par conséquent, senator GmbH est désormais une entreprise neutre en émission de CO₂.

En tant qu'entreprise neutre en émissions de CO₂, nous participons à l'effort national et international sur la réduction des gaz à effet de serre vital pour la sauvegarde du climat. En nous investissant dans ce projet, nous participons activement aux objectifs de développement durable de l'ONU, tels que la lutte contre la pauvreté, l'amélioration des conditions de vie et l'aide aux pays en développement



MADE IN GERMANY



STYLOS RECYCLÉS



Pages 18 - 20

5 modèles différents sont dorénavant disponibles en plastique recyclé. Nous utilisons, pour la production un plastique ABS "recomposé" à partir de plus de 95% de matière recyclée. Cela signifie que nous réutilisons et que nous recyclons des déchets industriels, des rebuts et des produits du quotidien.



STYLOS BIO



Pages 21 - 23

Nous avons de nombreuses années d'expérience, au travers de 4 modèles, dans l'injection des stylos en bio-plastique. Le PLA (Acide Polylactique) que nous utilisons est issu de la canne à sucre certifié sans OGM. Ici aussi, les émissions de CO2 générées lors de la production, sont compensées par des investissements en faveur du climat.



RECHARGE GRATUITE



Page 16

Les instruments d'écriture senator® sont fabriqués pour durer longtemps. Cela permet de conserver nos ressources de manière significative. Mais que se passe-t-il quand la recharge de votre stylo est vide ?

Chez senator®, nous vous offrons la possibilité de commander gratuitement une recharge de remplacement sur notre site recharges.senator.com, vous pouvez, ainsi, prolonger la durée de vie de votre stylo, encore et encore...



recharges.senator.com

MADE IN GERMANY



STYLOS QR CODE



Page 15

Le QR code de senator® vous permet de combiner la communication physique et la communication numérique – une technologie et un coût maîtrisés. Tous les produits signalés par ce pictogramme sont imprimables avec un QR code. Cela fonctionne aussi sur les clips de couleur et les clips transparents.

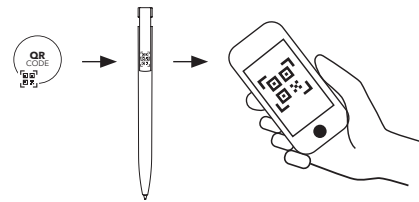

STYLOS NFC



Page 14

Une alliance moderne entre une puce NFC et un stylo à bille Challenger. Sa puce NFC intégrée vous permettra d'ajouter du contenu numérique à votre communication. Dès lors que vous avez un téléphone NFC, il sera capable de lire le contenu de la puce intégrée dans le stylo. Vous avez la possibilité de changer le contenu de la puce à tout moment et aussi souvent que vous le souhaitez.

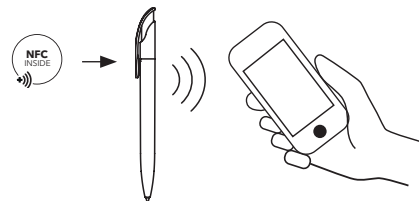

MY.SENATOR.COM



Page 13

A tous moments, vous pouvez, si vous le souhaitez, commander nos best-of senator® imprimés en ligne. **Simple et rapide.**



Une large sélection de stylos en plastique, de stylos en métal, de mugs et de Notebooks est à portée de souris. Disponible en petite quantité avec une impression digitale ou une gravure laser en fonction des modèles. Les commandes de dernières minutes et les échantillons imprimés ne sont plus un problème.

my.senator.com

MADE IN GERMANY



MIX & MATCH



Page 10

Adaptez votre stylo à votre marque en ajoutant des touches de couleur.

La plupart des stylos senator® peuvent être assemblée en mixant les couleurs et les finitions. Ce qui vous offre une infinité de combinaisons. Le logo Mix & Match vous indique sur quel modèle cette option est disponible.

Il n'y a plus de limite à vos idées.



DES COULEURS SUR MESURE



Page 11

Nous produisons nos instruments d'écriture dans notre propre usine ce qui nous permet d'injecter nos modèles dans n'importe quelle couleur.

Indiquez-nous la référence PANTONE® de la couleur souhaitée et nous produirons le stylo ou une partie du stylo au Pantone® demandé.

Laissez aller votre imagination.



TECHNIQUES D'IMPRESSION



Page 92 - 95

Dans les 2 600 m² de notre atelier de marquage en Allemagne, nous personnalisons tous nos produits en utilisant divers techniques de personnalisation qui s'adaptent parfaitement à votre logo et à votre produit. Nous sommes experts dans une large gamme de procédés d'impression et nous investissons continuellement dans des machines hautement spécialisées pour l'avenir.

Nous imprimons aussi dans nos propres ateliers de marquage dans nos filiales en France et en Angleterre ce qui nous permet d'être flexible et agile afin de réduire les délais d'impression sur chaque site.



MADE IN GERMANY



INSTRUMENTS D'ÉCRITURE



	NEW Super Hit	NEW Trento	NEW Liberty	Challenger	Evoxx	Super Hit	Liberty	Skeye Bio	Nature Plus	NFC Pens	QR CODE Pens	Recharges	
	100% P.A.B. Matière Recyclée	100% P.A.B. Matière Recyclée	100% P.A.B. Matière Recyclée	100% P.A.B. Matière Recyclée	100% P.A.B. Matière Recyclée	100% P.A.B. Matière Recyclée	BIO BASIC	BIO BASIC	BIO BASIC	BIO BASIC	scan me NFC INSIDE	scan me QR CODE	
	3304 Matt Recycled	3305 Matt Recycled	3307 Matt Recycled	3402 Matt Recycled	3274 Duo Polished Recycled	3273 Polished Recycled	3300 Bio	3310 Bio	3290 Bio	2796 Bio			
	18	18	19	19	20	20	21	22	23	23	14	15	16

Dart

2600 Polished	2959 Polished Basic	2602 Clear
24	25	25

Super Hit

2883 Polished	2955 Polished Basic	2956 Polished Basic SG	3306 Polished Antibac	2756 Clear	2234 Clear SG	2244 Frosted	2904 Matt
26	26	27	27	28	28	29	29

Liberty

2915 Polished	2993 Polished Basic	3407 Polished Basic Antibac	2015 Soft Touch	2942 Soft Touch MC	3220 Clip4U
30	31	31	32	32	33

Challenger

2416 Polished	3401 Polished Antibac	2926 Polished MT	2958 Polished Basic SG	2418 Frosted	2192 Clear	2597 Clear SG	2925 Clear MT	2737 Soft Touch
34	35	35	36	36	37	37	38	38

Bridge

3251 Clear	3253 Clear MT	3250 Polished	3252 Polished MT	3257 Soft Touch
39	39	40	40	41

Headliner

3280 Polished Basic	3281 Clear Basic	3285 Soft Touch
42	42	43

Point

3217 Polished	2410 Clear MC	2310 Polished MC
44	45	45

New Spring



**STYLOS
EN MÉTAL
MADE IN
GERMANY**

Polar

3261
46

Signer Liner

2709
47

MADE IN GERMANY



MUGS



Prime



76

0341

Prime Colour



76

0351

Classic



77

0973

Cult



77

0911

Amity



78

0321

Elegant



78

0381

Elite



79

0912

Elite Inside



79

0353

Appeal



80

0928

Maxi Mug



80

0344

Charisma



81

0915

Cosmos



81

0926

VAISSELLE

Fancy



86

0965



86

0964



87

0920



87

0966 / 0993 / 0994



88

0951

Tao



89

0905



91

0904



91

0903



92

0906

SENATOR PLUS



STYLOS EN MÉTAL



Point



44

2866 Metal

Arvent

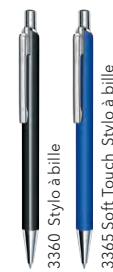

48 48

3360 Stylo à bille
3365 Soft Touch Stylo à bille

Phenix



49

3380 Stylo à bille

Attract



50 50

3330 Stylus Touch Pad Pen
3335 Soft Touch Touch Pad Pen

Galant



51

3370 Stylo à bille

Arctic



51

3390 Stylo à bille

Star Tech



52 52

2040 Steel Stylo à bille
2511 Alu Stylo à bille

Nautic



53 53 54 54

2215 Stylo à bille
1092 Rollerball
2754 Touch Pad Pen
3340 Black Touch Pad Pen

Image

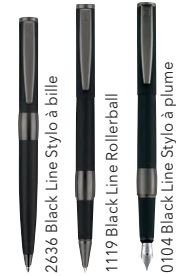

55 56 56

2636 Black Line Stylo à bille
1119 Black Line Rollerball
0104 Black Line Stylo à plume



57 57

2786 White Line Stylo à bille
1146 White Line Rollerball



58 58

2158 Chrome Stylo à bille
1036 Chrome Rollerball

Carbon



59 60 60 61

3350 Black Stylo à bille
2159 Stylo à bille
1037 Rollerball
0076 Stylo à plume

Tizio



61 62 62

2400 Stylo à bille
1240 Rollerball
0240 Stylo à plume

ETUIS

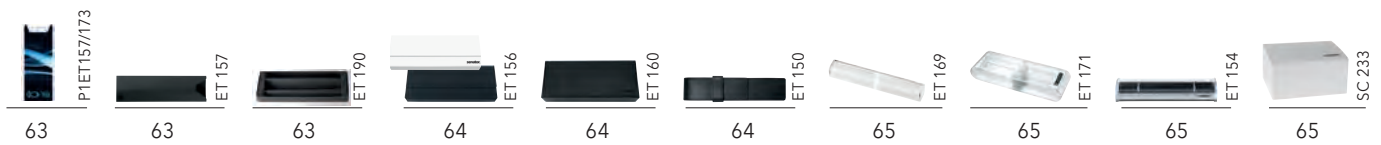

63

P1ET157/173

63

ET 157

63

ET 190

64

ET 156

64

ET 160

64

ET 150

65

ET 169

65

ET 171

65

ET 154

65

SC 233

NOTEBOOKS

Holder



66

NB04

Soft

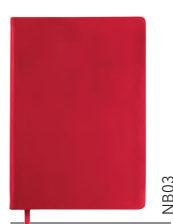

66

NB03

Structure Magnet



67

NB02

Structure



67

NB01

SENATOR PLUS

MUGS



King Can



0755 / 0765

68

King Can Mini



0785

69

Trophy



0750

69

Outdoor



0372

70

MUGS SUBLIMABLES

Pics Elite Inside



0355

71

Pics Elite



0354

71

Pics One



0323

72

Pics Two



0324

72

Pics Classic



0362

73

Pics Mini



0501

73

Pics Solid



0358

74

Pics Cosmos



0356

74

VAISSELLE

Maxim



0914

82



0907

83



0937

83



0997

84



0927/0997/0998

84



0952

85

CUSTOMISEZ VOTRE STYLO



SERVICE MIX & MATCH



Vous souhaitez une combinaison de couleurs différente pour votre stylo ? Le service Mix & Match de senator® est fait pour vous. Combinez librement les couleurs des articles de notre catalogue en fonction de vos souhaits et du design de votre entreprise. Les différentes finitions peuvent aussi être combinées (polished, matt, clear, frosted) entre elles et vous avez, sur certains modèles, la possibilité de rajouter une pointe en métal.

Nous injectons toutes les parties en plastique nous mêmes, de ce fait, il nous est facile d'assembler et de combiner les couleurs à votre convenance **à partir de 10 000 pièces**. Ce qui vous offre la possibilité d'avoir **un stylo quasi unique**.

Un exemple :

Le modèle Bridge est constitué de 3 parties, chacune d'elle est disponible en 15 coloris et vous avez en plus la possibilité de rajouter une pointe en métal.

Ce qui vous offre pour ce modèle 3 600 combinaisons possibles. Le tout **sans coût supplémentaire**.

MODÈLES DISPONIBLES EN MIX & MATCH

Les 5 modèles ci-dessous vous offrent la possibilité d'être assemblés en Mix and Match. Choisissez votre design préféré et combinez les couleurs comme vous le souhaitez.

Nous serons heureux de vous aider à choisir votre modèle et vos combinaisons de couleurs.

Nature Plus



Matt

Page 23

Super Hit



Polished
Polished Basic SG
Clear
Clear SG
Frosted
Matt
Recycled
Bio

Page 26 - 29

Liberty

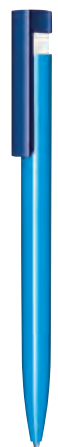

Polished
Polished Basic
Soft Touch
Soft Touch MC
Recycled
Bio

Page 30 - 32

Challenger



Polished
Polished MT
Polished Basic SG
Clear
Clear SG
Clear MT
Frosted
Matt Recycled

Page 34 - 39

Bridge

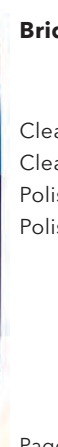

Clear
Clear MT
Polished
Polished MT

Page 39 - 40

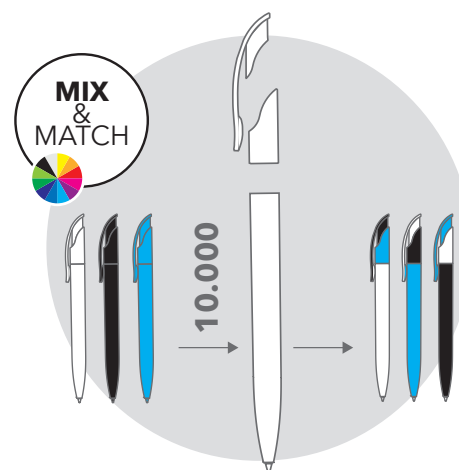

Tous les produits signalés par ce logo peuvent être assemblés en MIX & MATCH.

CUSTOMISEZ VOS COULEURS



COLORATION SELON LES SPÉCIFICITÉS PMS



Vous ne trouvez pas votre couleur préférée dans notre catalogue ? Alors notre service PMS est fait pour vous.

Indiquez-nous la référence PANTONE® de la couleur souhaitée et nous produirons le stylo ou une partie du stylo au Pantone demandé.

Ceci est possible à partir d'une quantité de 10 000 pièces.

Pour la validation du Service PMS, nous vous ferons parvenir une plaquette échantillon fabriquée dans la couleur souhaitée

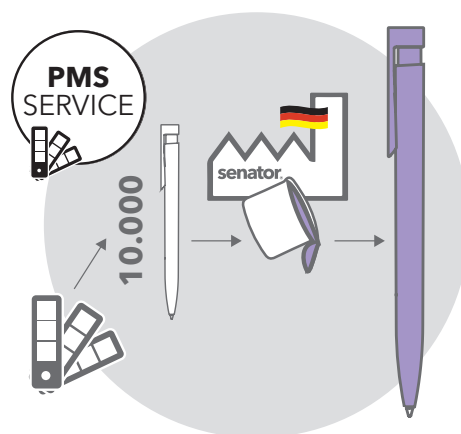

Nos indications de couleur s'alignent sur le PANTONE® Matching System. Toutefois, le coloris du produit peut s'écarter du ton imprimé sur le papier en fonction des différentes surfaces, des conditions de lumière et des matières utilisées. C'est pourquoi nous ne pourrions accepter aucune réclamation relative à ces écarts.

Ce service est disponible pour tous nos stylos en plastique.

Pour les tarifs merci de vous référer à la page 101.



NOS SERVICES EXPRESS



SERVICE EXPRESS (EN LIGNE UNIQUEMENT)



Avec my.senator.com vous pouvez passer vos commandes en ligne en un simple clic, où et quand vous le souhaitez.

Avec le configurateur intégré vous créez et vous validez directement votre maquette. Vous n'avez plus, à nous passer commande, à nous envoyer votre fichier, à attendre votre BAT... Tout est directement fait en ligne en quelques clic. Uniquement disponible avec les produits ci-contre en impression digitale, en gravure laser ou en sublimation.

Nous expédions tous nos produits **sous 5 jours ouvrés**.

- **Stylos plastique à partir de 50 pièces**, impression digitale incluse.
- **Stylos métal à partir de 10 pièces**, gravure laser incluse.
- **Mugs à partir de 6 pièces**, impression sublimation incluse.
- **Notebooks à partir de 10 pièces**, gravure laser incluse.

Échantillons imprimés gratuits.

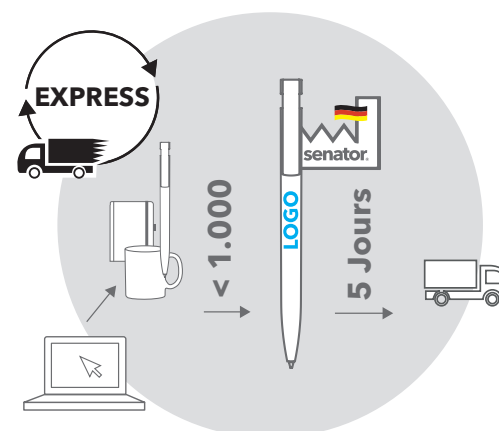

Tous les produits signalés avec le logo "EXPRESS" sont disponibles en ligne sur le site my.senator.com

5 000 STYLOS EN 5 JOURS

Toutes les commandes allant jusqu'à 5 000 pièces seront produites en Allemagne dans 1 délai de 5 jours ouvrés (après accord BAT) jusqu'à 5 couleurs d'impression. 5 jours ouvrés après votre accord BAT, votre commande sera prête à être expédiée depuis l'Allemagne.

- **Départ de l'Allemagne sous 5 jours** ouvrés après la validation du BAT. Il faut ensuite ajouter le temps de transport jusqu'à la France.
- Jusqu'à 5 000 pièces
- Jusqu'à 5 couleurs d'impression, 1 position
- Encre bleue

Pour les tarifs merci de vous référer à la page 101.

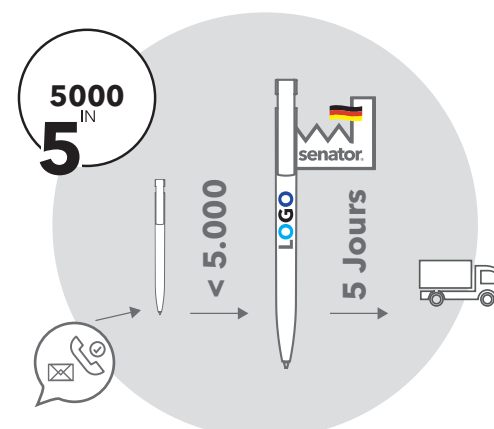

Tous les produits signalés par le logo "5000 in 5" peuvent être personnalisés en 5 jours ouvrés avant départ de l'Allemagne.

STYLO À BILLE AVEC UNE PROTECTION ANTIBACTÉRIENNE



La gamme senator® Antibac® offre une protection antibactérienne et antivirale efficace durant toute la durée de vie du stylo. Disponible sur 3 modèles.

QU'EST CE QUE L'ANTIBAC® SENATOR®?

- L'Antibac® de senator® est un stylo à bille avec une protection antibactérienne et antivirale sur toute sa surface.
- Cela réduit la propagation des germes parce qu'ils ne peuvent pas survivre sur cette surface particulière.
- L'agent actif est directement intégré dans le plastique et par conséquent il ne peut ni être abrasé, ni être éliminé par un quelconque élément extérieur.

QUEL AGENT ACTIF UTILISONS-NOUS ?

- Nous utilisons du plastique provenant d'Allemagne enrichi à l'aide d'un composant à base d'argent.
- Toutes les parties en plastique du stylo ont un effet antimicrobien (contres les bactéries et les virus) testé selon les normes ISO 22196 et ISO 21702.
- L'Antibac® de senator® offre une protection antibactérienne efficace à 99,9% en moins de 24h et une protection antivirale dans les 12h.



Adapté à un usage quotidien, disponible et efficace à tout moment.



AUSSI EFFICACE CONTRE LES CORONA VIRUS

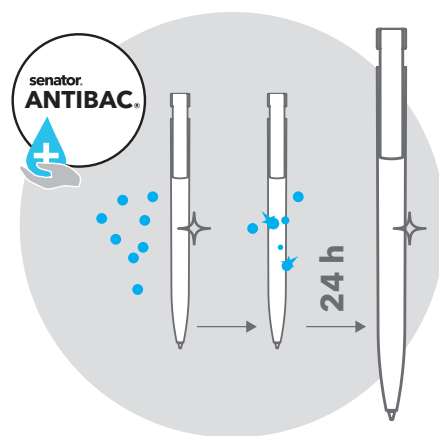

Les germes ne peuvent pas survivre.

LES MODÈLES

Les 3 best-sellers de senator® sont disponibles dans une version Antibactérienne. Ils sont signalés dans le catalogue avec le logo "ANTIBAC".



Super-Hit, page 27



Challenger, page 35



Liberty, page 31

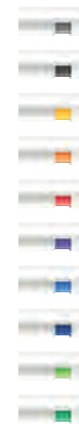

STYLOS CONNECTÉS



STYLO À BILLE AVEC FONCTION NFC



Utilisez dès maintenant le stylo senator® connecté. Avec sa puce NFC intégrée, il vous permettra d'ajouter du contenu numérique à votre communication.

Dès lors que vous avez un téléphone NFC, il sera capable de lire le contenu de la puce intégrée dans le stylo. Vous avez la possibilité de changer le contenu de la puce à tout moment et aussi souvent que vous le souhaitez.

PROCESSUS POUR LES STYLOS CONNECTÉS SENATOR®

1. Nous équipons votre stylo avec une **puce NFC**.
2. Quand vous nous envoyez votre commande, envoyez-nous en même temps **le lien que vous souhaitez** relier à la puce.
3. Le stylo sera déjà codé à la livraison ce qui vous permettra de l'utiliser immédiatement. Avec vos identifiants de connexion, vous aurez la possibilité de **changer le contenu du lien quand vous le souhaitez**.
4. Le **logo NFC imprimé** au dos du stylo informera l'utilisateur qu'il est en possession d'un stylo connecté.



EXEMPLES D'APPLICATIONS

- **Cartes de visite**
Accès à toutes les informations importantes du contact incluant la fonction d'appel.
- **Vidéos**
Vous avez la possibilité de renvoyer vos clients vers des vidéos et de les changer aussi souvent que vous le souhaitez.
- **Documents de vente**
Les listes de prix, les catalogues, les flyers... sont à jour et disponibles.
- **Offres spéciales**
Vous pouvez créer des offres promotionnelles en envoyant directement un code de promotion sur le stylo via la puce NFC.

Pour les tarifs merci de vous référer à la page 101.

LES MODÈLES

Tous nos modèles de Challenger Clear peuvent être équipés avec une puce NFC.

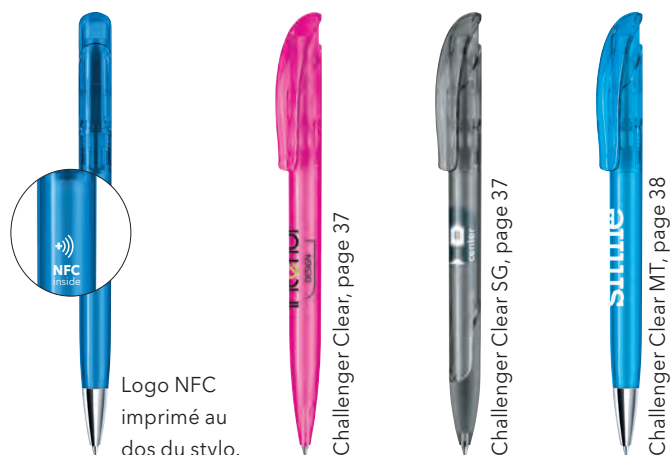

Logo NFC imprimé au dos du stylo.

Challenger Clear, page 37

Challenger Clear SG, page 37

Challenger Clear MT, page 38

STYLOS CONNECTÉS



STYLOS QR CODE



En plus de nos stylos NFC, senator® vous propose une nouvelle manière de connecter vos stylos via un QR code. Une façon simple et rapide pour ajouter du contenu modifiable à vos communications.

Dès que vous possédez un smartphone capable de lire les QR codes, en scannant ce dernier vous recevrez directement sur votre téléphone les informations en lien avec ce QR code.

L'OPTION QR CODE SENATOR® :

1. Quand vous passez votre commande, envoyez-nous **les informations que vous souhaitez lier** à votre QR code.
2. Nous créons votre propre QR code en adéquation avec vos couleurs et avec la **meilleure lisibilité possible**.
3. Nous imprimons le QR code en impression digitale haute définition **sans surcoût***.
4. Votre stylo à bille **est directement prêt à être utilisé** dès la livraison.

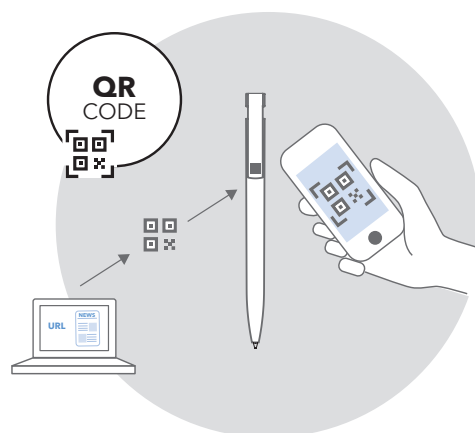

Également disponible sur les clips de couleur ou transparents sous réserve qu'il y ait suffisamment de contraste entre la couleur du clip et la couleur du QR code.

EXEMPLES D'APPLICATIONS

- **Cartes de visite**
Accès à toutes les informations importantes du contact incluant la fonction d'appel.
- **Connexion WIFI**
Accès direct à un réseau WIFI sans avoir à taper de code (ex : Industrie hôtelière).
- **Les réseaux sociaux**
Toutes les informations concernant vos produits et vos services.
- **Événements**
Annoncez vos salons professionnels et tous vos événements importants.

*Le QR code est équivalent à une impression digitale sur le clip, elle englobe aussi, si vous le souhaitez, l'impression de votre logo sur le clip sans supplément de coût.

LES MODÈLES

Tous les produits signalés par le logo "QR CODE" peuvent être imprimés avec un QR code sur le clip.



Trento, page 18

Liberty, pages 30- 32

Super Hit, pages 26 - 29

Headliner, pages 42 - 43

Bridge, pages 39 - 40

Evoxx, page 20

Challenger, pages 34 - 38

MADE IN GERMANY



REPLACEMENT GRATUIT DE VOS RECHARGES VIDES



Dès que la recharge de votre stylo sera vide, il vous suffira d'en commander une nouvelle sur le site **recharges.senator.com** pour doubler la durée de vie de votre stylo. Une simple participation aux frais de port de 1 € vous sera demandée.

Ce service a pour but de contribuer à la protection de l'environnement en augmentant la durée de vie de votre stylo.

recharges.senator.com

senator® magic flow

Une recharge de haute qualité, c'est l'assurance d'une expérience d'écriture plus agréable et une meilleure image pour les marques. En effet, une écriture agréable et une recharge qui dure longtemps ont pour conséquence un stylo que l'on conserve longtemps.

En tant que spécialiste de l'écriture, nous fabriquons aussi nos recharges en plastique X20 et G2 dans notre propre usine en Allemagne.

La **recharge senator® magic flow** est l'une des meilleures dans sa catégorie :

- **Bille de haute qualité**
- **Indélébile** : ISO-12757-2 et testée selon des critères de qualité très stricts pour les plus hautes exigences
- **2 épaisseurs** :
 - 1,0 mm pour ceux qui préfèrent une ligne fine et claire
 - 1,4 mm pour ceux qui aiment un flux d'encre plus important et une écriture encore plus douce.
- Grâce à une bille de qualité et à une encre allemande premium, l'écriture est particulièrement douce et régulière.
- La promesse de notre recharge G2 : **jusqu'à 5 ans sans défaillir**

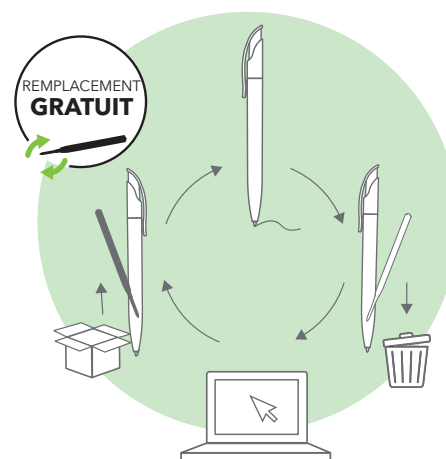

8062 **recharge senator® magic flow X20 (1.0 mm)**

Bleue ou noire, jusqu'à 2 km d'écriture.

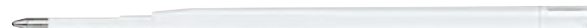

8004 **recharge senator® magic flow G2 (1.0 mm)**

Bleue ou noire, jusqu'à 5 km d'écriture.

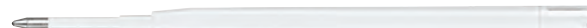

8080 **recharge senator® magic flow G2 (1.4 mm)**

Bleue ou noire, jusqu'à 3,5 km d'écriture.



8068 **recharge senator® magic flow metal, G2**

Bleue ou noire, jusqu'à 8,5 km d'écriture.



PLASTIQUES BIOSOURCÉS ET PLASTIQUES RECYCLÉS



Chez senator®, nous suivons activement la recherche et les investissements dans les matériaux alternatifs afin de réduire notre empreinte CO₂ et nous voyons ces développements de manière très positive. Actuellement, nous utilisons déjà des plastiques biosourcés issus de la canne à sucre sur quatre modèles de stylos à bille et nous produisons déjà cinq modèles à partir de plastique recyclé postindustriel.



PLASTIQUES BIOSOURCÉS (PLA)

Pour l'injection de nos stylos biosourcés, nous utilisons du PLA créé à partir de matières premières renouvelables et durables. Notre PLA est composé à partir de canne à sucre. Une des matières premières les plus pertinentes pour la production de PLA.



PLASTIQUES RECYCLÉS (R-ABS)

Nous utilisons un ABS composé à partir de plus de 95% de plastique recyclé. Ces plastiques que nous recyclons proviennent des déchets de production, des retours... de nos produits du quotidien.

Origine	Matière première renouvelable à base végétale
Matière	PLA (acide polylactique à base de canne à sucre)
Caractéristiques principales	Toucher agréable et couleurs naturelles
Empreinte CO ₂	Emissions de CO ₂ réduites parce que plus de 85% de la matière première est organique / renouvelable



Plastique recyclé à partir de produits industriels
ABS (Polymère Thermoplastique)
Surfaces lisses
Jusqu'à 75% d'émissions de CO ₂ en moins comparé à du plastique ABS standard



SUPER HIT MATT RECYCLED



Photo à l'échelle 1:1



Tous les stylos à bille Super Hit Matt Recycled sont gravés à côté du clip avec ce logo «recycled».

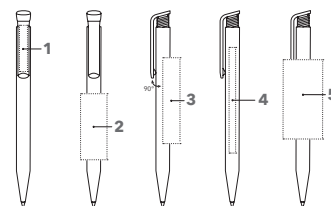

NEW



RÉF. 3304

Stylo à bille rétractable.

Toutes les parties visibles du stylo sont injectées à partir de plastique recyclé.

Surface du corps mate opaque, recharge senator® magic flow X20 (1.0 mm), longueur d'écriture jusqu'à 2 000 m, couleur d'encre : bleue ou noire.

De légères irrégularités de couleurs peuvent apparaître sur les stylos injectés en plastique recyclé.

SERVICES

PMS Service : à partir de 10 000 pcs., voir page 11

TARIFS (€)

Tarifs de vente conseillés en € ht incluant : 1 impression, 1 position, les frais techniques et les frais de port (1 point France métropolitaine, 1 livraison hors Corse).

3304 + impression	500	1 000	2 500	5 000
Impression standard	0,85	0,74	0,67	0,61
Couleur / position sup.	0,36	0,25	0,18	0,12
Quadri digitale	1,39	1,12	0,93	0,80

Tarifs d'impression voir page 101

IMPRESSION / DIMENSIONS

Clip	1	Impression standard	35 x 6 mm
		Impression digitale	35 x 7 mm
Corps	2	Impression standard	50 x 20 mm
	3	Impression standard	65 x 13 mm
	4	Impression digitale	60 x 7 mm
	5	Impression standard	60 x 30 mm

(à partir de 1 000 pcs.)



TRENTO MATT RECYCLED



Photo à l'échelle 1:1



Tous les stylos à bille Trento Matt Recycled sont gravés à côté du clip avec ce logo «recycled».

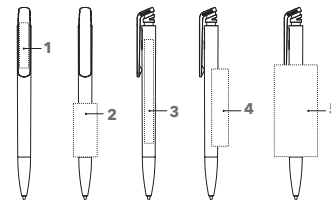

RÉF. 3305

Stylo à bille rétractable.

Toutes les parties visibles du stylo sont injectées à partir de plastique recyclé.

Surface du corps mate opaque, recharge senator® magic flow G2 (1.0 mm), longueur d'écriture jusqu'à 5 000 m, couleur d'encre : bleue ou noire.

De légères irrégularités de couleurs peuvent apparaître sur les stylos injectés en plastique recyclé.

SERVICES

PMS Service : à partir de 10 000 pcs., voir page 11

TARIFS (€)

Tarifs de vente conseillés en € ht incluant : 1 impression, 1 position, les frais techniques et les frais de port (1 point France métropolitaine, 1 livraison hors Corse).

3305 + impression	500	1 000	2 500	5 000
Impression standard	1,02	0,91	0,84	0,78
Couleur / position sup.	0,36	0,25	0,18	0,12
Quadri digitale	1,56	1,29	1,10	0,97

Tarifs d'impression voir page 101

IMPRESSION / DIMENSIONS

Clip	1	Impression standard	35 x 6 mm
		Impression digitale	35 x 7 mm
Corps	2	Impression standard	40 x 20 mm
	3 <th>Impression digitale</th> <th>60 x 7 mm</th>	Impression digitale	60 x 7 mm
	4 <th>Impression standard</th> <th>60 x 13 mm</th>	Impression standard	60 x 13 mm
	5 <th>Impression standard</th> <th>60 x 30 mm</th>	Impression standard	60 x 30 mm

(à partir de 1 000 pcs.)



LIBERTY MATT RECYCLED

Photo à l'échelle 1:1

Impression standard

NEW

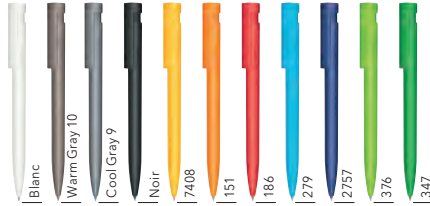

recycled

Tous les stylos à bille Liberty Matt Recycled sont gravés à côté du clip avec ce logo «recycled».

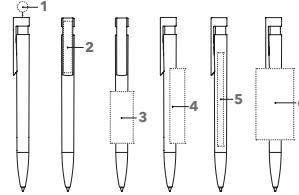

RÉF. 3307

Stylo à bille rétractable.

Toutes les parties visibles du stylo sont injectées à partir de plastique recyclé.

Surface du corps mate opaque, recharge senator® magic flow G2 (1.0 mm), longueur d'écriture jusqu'à 5 000 m, couleur d'encre : bleue ou noire.

De légères irrégularités de couleurs peuvent apparaître sur les stylos injectés en plastique recyclé.

Disponible à partir de mai 2023.

SERVICES

PMS Service : à partir de 10 000 pcs., voir page 11

TARIFS (€)

Tarifs de vente conseillés en € ht incluant : 1 impression, 1 position, les frais techniques et les frais de port (1 point France métropolitaine, 1 livraison hors Corse).

3407 + impression	500	1 000	2 500	5 000
Impression standard	1,17	1,06	0,99	0,93
Couleur / position sup.	0,36	0,25	0,18	0,12
Quadri digitale	1,71	1,44	1,25	1,12

Tarifs d'impression voir page 101

IMPRESSION / DIMENSIONS

Top	1	Impression digitale	Ø 9,5 mm
Clip	2	Impression standard	40 x 6 mm
		Impression digitale	35 x 7 mm
Corps	3	Impression standard	45 x 20 mm
	4	Impression standard	65 x 13 mm
	5	Impression digitale	60 x 7 mm
	6	Impression standard (à partir de 1 000 pcs.)	60 x 30 mm



Climatiquement neutre
Produit
ClimatePartner.com/13772-1910-1001

CHALLENGER MATT RECYCLED

Photo à l'échelle 1:1

Impression standard



Recycled Material

Tous les stylos à bille Challenger Matt Recycled sont imprimés au dos avec ce logo „Recycled Material”.

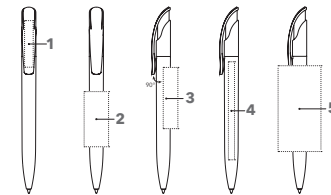

RÉF. 3402

Stylo à bille rétractable.

Toutes les parties visibles du stylo sont injectées à partir de plastique recyclé.

Surface du corps mate opaque, recharge senator® magic flow G2 (1.0 mm), longueur d'écriture jusqu'à 5 000 m, couleur d'encre : bleue ou noire.

De légères irrégularités de couleurs peuvent apparaître sur les stylos injectés en plastique recyclé.

SERVICES

Mix & Match : à partir de 10 000 pcs., voir page 10

PMS Service : à partir de 10 000 pcs., voir page 11

TARIFS (€)

Tarifs de vente conseillés en € ht incluant : 1 impression, 1 position, les frais techniques et les frais de port (1 point France métropolitaine, 1 livraison hors Corse).

3402 + impression	500	1 000	2 500	5 000
Impression standard	1,34	1,23	1,16	1,10
Couleur / position sup.	0,36	0,25	0,18	0,12
Quadri digitale	1,88	1,61	1,42	1,29

Tarifs d'impression voir page 101

IMPRESSION / DIMENSIONS

Clip	1	Impression standard	35 x 7 mm ou 40 x 5 mm
		Impression digitale	35 x 7 mm
Corps	2	Impression standard	45 x 20 mm
	3	Impression standard	50 x 12 mm
	4	Impression digitale	60 x 7 mm
	5	Impression standard (à partir de 1 000 pcs.)	60 x 35 mm



Climatiquement neutre
Produit
ClimatePartner.com/13772-1910-1001

EVOXX POLISHED RECYCLED

Photo à l'échelle 1:1



Tous les stylos à bille Evoxx Polished Recycled sont imprimés au dos avec ce logo „Recycled Material“.



As Awarded by The
Chicago Athenaeum
Museum of Architecture
and Design and The
American Center for
Architecture, Art Design
and Urban Studies

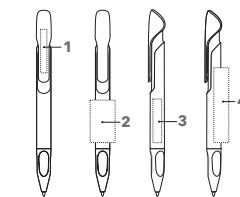

RÉF. 3273

Stylo à bille rétractable.

Toutes les parties visibles du stylo sont injectées à partir de plastique recyclé.

Surface du corps opaque brillante, recharge senator® magic flow G2 (1.0 mm), longueur d'écriture jusqu'à 5 000 m, couleur d'encre : bleue ou noire. De légères irrégularités de couleurs peuvent apparaître sur les stylos injectés en plastique recyclé.

SERVICES

PMS Service : à partir de 10 000 pcs., voir page 11

TARIFS (€)

Tarifs de vente conseillés en € ht incluant : 1 impression, 1 position, les frais techniques et les frais de port (1 point France métropolitaine, 1 livraison hors Corse).

3273 + impression	500	1 000	2 500	5 000
Impression standard	1,17	1,06	0,99	0,93
Couleur / position sup.	0,36	0,25	0,18	0,12
Quadri digitale	1,71	1,44	1,25	1,12

Tarifs d'impression voir page 101

IMPRESSION / DIMENSIONS

Clip	1	Impression standard	35 x 5 mm
		Impression digitale	35 x 7 mm
Corps	2	Impression standard	28 x 20 mm
		Impression standard (à partir de 1 000 pcs.)	40 x 28 mm
	3	Impression digitale	35 x 7 mm
	4	Impression standard	50 x 12 mm
		Impression standard (à partir de 1 000 pcs.)	55 x 18 mm



Climatiquement neutre

Produit

ClimatePartner.com/13772-1910-1001

EVOXX DUO POLISHED RECYCLED

Photo à l'échelle 1:1



Tous les stylos à bille Evoxx Duo Polished Recycled sont imprimés au dos avec ce logo „Recycled Material“.



As Awarded by The
Chicago Athenaeum
Museum of Architecture
and Design and The
American Center for
Architecture, Art Design
and Urban Studies

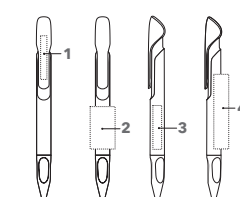

NEW



RÉF. 3274

Stylo à bille rétractable.

Toutes les parties visibles du stylo sont injectées à partir de plastique recyclé.

Surface du corps opaque brillante, recharge senator® magic flow G2 (1.0 mm), longueur d'écriture jusqu'à 5 000 m, couleur d'encre : bleue ou noire. De légères irrégularités de couleurs peuvent apparaître sur les stylos injectés en plastique recyclé.

Disponible à partir de mai 2023.

SERVICES

PMS Service : à partir de 10 000 pcs., voir page 11

TARIFS (€)

Tarifs de vente conseillés en € ht incluant : 1 impression, 1 position, les frais techniques et les frais de port (1 point France métropolitaine, 1 livraison hors Corse).

3274 + impression	500	1 000	2 500	5 000
Impression standard	1,17	1,06	0,99	0,93
Couleur / position sup.	0,36	0,25	0,18	0,12
Quadri digitale	1,71	1,44	1,25	1,12

Tarifs d'impression voir page 101

IMPRESSION / DIMENSIONS

Clip	1	Impression standard	35 x 5 mm
		Impression digitale	35 x 7 mm
Corps	2	Impression standard	28 x 20 mm
		Impression standard (à partir de 1 000 pcs.)	40 x 28 mm
	3	Impression digitale	35 x 7 mm
	4	Impression standard	50 x 12 mm
		Impression standard (à partir de 1 000 pcs.)	55 x 18 mm



Climatiquement neutre

Produit

ClimatePartner.com/13772-1910-1001

SUPER HIT BIO

UN CLASSIQUE EN BIOPLASTIQUE.

Injecté à partir de matériaux renouvelables et fabriqué en Allemagne, le Super Hit Bio est le parfait vecteur de votre communication éco-responsable.



SUPER HIT BIO

Photo à l'échelle 1:1

Impression standard

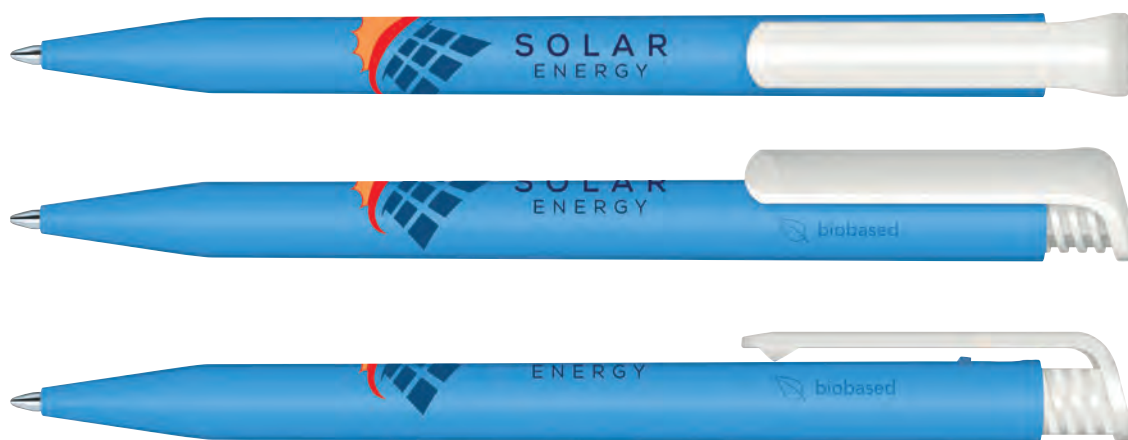

Tous les stylos à bille Super Hit Bio sont gravés à côté du clip avec ce logo «biobased».

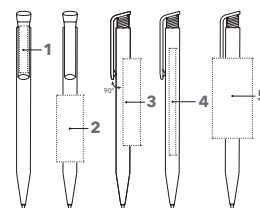

RÉF. 3300

Stylo à bille rétractable

Le corps du stylo est injecté en bioplastique.

Surface du corps mate, injectée à partir de matières renouvelables à base de canne à sucre, clip opaque brillant en plastique standard, recharge senator® magic flow X20 (1,0 mm), longueur d'écriture jusqu'à 2 000 m, couleur d'encre : bleue ou noire. De très légères irrégularités peuvent apparaître sur les produits injectés en bioplastique.

SERVICES

PMS Service : à partir de 10 000 pcs., voir page 11

TARIFS (€)

Tarifs de vente conseillés en € ht incluant : 1 impression, 1 position, les frais techniques et les frais de port (1 point France métropolitaine, 1 livraison hors Corse).

3300 + impression	500	1 000	2 500	5 000
Impression standard	0,92	0,81	0,74	0,68
Couleur / position sup.	0,36	0,25	0,18	0,12
Quadri digitale	1,46	1,19	1,00	0,87

Tarifs d'impression voir page 101

IMPRESSION / DIMENSIONS

Clip	1	Impression standard	35 x 6 mm
		Impression digitale	35 x 7 mm
Corps	2	Impression standard	50 x 20 mm
	3	Impression standard	65 x 13 mm
	4	Impression digitale	60 x 7 mm
	5	Impression standard (à partir de 1 000 pcs.)	60 x 30 mm



Climatiquement neutre
Produit
ClimatePartner.com/13772-1910-1001

LIBERTY BIO

UN LOOK BRANCHÉ EN BIOPLASTIQUE.

Un stylo durable injecté à partir de bioplastique qui vous permettra de changer la recharge une fois celle-ci terminée. Le design sans risque pour l'environnement.



LIBERTY BIO

Photo à l'échelle 1:1

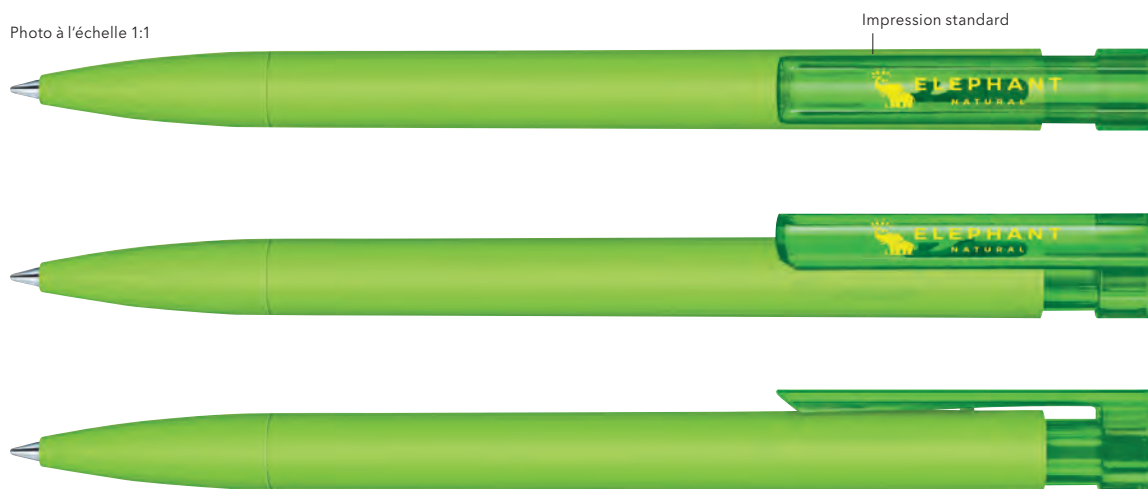

Impression standard



Tous les stylos à bille Liberty Bio sont gravés à côté du clip avec ce logo «biobased».

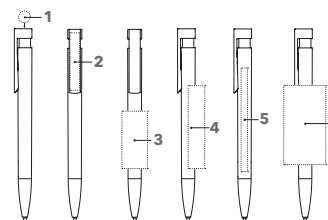

RÉF. 3310

Stylo à bille rétractable. Le corps du stylo est injecté en bioplastique.

Corps et pointe : injectés à partir de matériaux renouvelables à base de canne à sucre, surface mate, partie supérieure et clip transparents, recharge senator® magic flow G2 (1,0 mm), longueur d'écriture jusqu'à 5 000 m, couleur d'encre : bleue ou noire. De très légères irrégularités peuvent apparaître sur les produits injectés en bioplastique.

SERVICES

Mix & Match : à partir de 10 000 pcs., voir page 10
PMS Service : à partir de 10 000 pcs., voir page 11

TARIFS (€)

Tarifs de vente conseillés en € ht incluant : 1 impression, 1 position, les frais techniques et les frais de port (1 point France métropolitaine, 1 livraison hors Corse).

3310 + impression	500	1 000	2 500	5 000
Impression standard	1,30	1,19	1,12	1,06
Couleur / position sup.	0,36	0,25	0,18	0,12
Quadri digitale	1,84	1,57	1,38	1,25

Tarifs d'impression voir page 101

IMPRESSION / DIMENSIONS

Top	1	Impression digitale	Ø 9,5 mm
Clip	2	Impression standard	40 x 6 mm
		Impression digitale	35 x 7 mm
Corps	3	Impression standard	45 x 20 mm
	4	Impression standard	65 x 13 mm
	5	Impression digitale	60 x 7 mm
	6	Impression à 360° (à partir de 1 000 pcs.)	60 x 30 mm



Climatiquement neutre
Produit
ClimatePartner.com/13772-1910-1001

SKEYE BIO

Photo à l'échelle 1:1



reddot award 2019 winner



An Awarded by The Chicago Museum, Museum of Architecture and Design and The European Centre for Architecture and Design and Urban Studies



PSI Sustainability Awards 2018 Winner

Tous les stylos à bille Skeye Bio sont gravés de part et d'autre du clip.

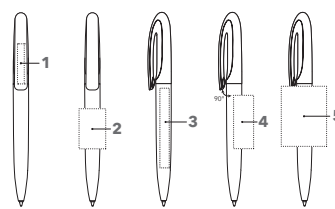

INTRODUCTION

STYLOS EN PLASTIQUE

RÉF. 3290

Stylo à bille à mécanisme tournant. Toutes les parties visibles du stylo sont injectées en bioplastique.

Surface du corps mate, injectée à partir de matériaux renouvelables à base de canne à sucre, recharge senator® magic flow G2 (1,0 mm), longueur d'écriture jusqu'à 5 000 m, couleur d'encre : bleue ou noire. De très légères irrégularités peuvent apparaître sur les produits injectés en bioplastique.

SERVICES

PMS Service : à partir de 10 000 pcs., voir page 11

TARIFS (€)

Tarifs de vente conseillés en € ht incluant : 1 impression, 1 position, les frais techniques et les frais de port (1 point France métropolitaine, 1 livraison hors Corse).

3290 + impression	500	1 000	2 500	5 000
Impression standard	1,66	1,55	1,48	1,42
Couleur / position sup.	0,36	0,25	0,18	0,12
Quadri digitale	2,20	1,93	1,74	1,61

Tarifs d'impression voir page 101

IMPRESSION / DIMENSIONS

Clip	1	Impression standard	35 x 6 mm	
		Impression digitale	35 x 7 mm	
Corps	2	Impression standard	30 x 20 mm	
		3	Impression digitale	50 x 7 mm
		4	Impression standard	40 x 15 mm
		5	Impression à 360°	45 x 34 mm
			(à partir de 1 000 pcs.)	



Climatiquement neutre
Produit
ClimatePartner.com/13772-1910-1001

STYLOS EN MÉTAL

NATURE PLUS BIO

Photo à l'échelle 1:1



Tous les stylos à bille Nature Plus sont gravés de part et d'autre du clip.

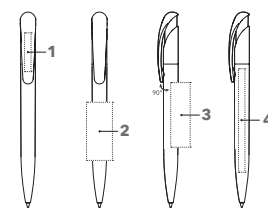

NOTEBOOKS

MUGS

RÉF. 2796

Stylo à bille rétractable. Toutes les parties visibles du stylo sont injectées en bioplastique.

Surface du corps mate, injectée à partir de matières renouvelables à base de canne à sucre, recharge senator® magic flow G2 (1,0 mm), longueur d'écriture jusqu'à 5 000 m, couleur d'encre : bleue ou noire. De très légères irrégularités peuvent apparaître sur les produits injectés en bioplastique.

SERVICES

Mix & Match : à partir de 10 000 pcs., voir page 10
PMS Service : à partir de 10 000 pcs., voir page 11

TARIFS (€)

Tarifs de vente conseillés en € ht incluant : 1 impression, 1 position, les frais techniques et les frais de port (1 point France métropolitaine, 1 livraison hors Corse).

2796 + impression	500	1 000	2 500	5 000
Impression standard	1,48	1,37	1,30	1,24
Couleur / position sup.	0,36	0,25	0,18	0,12
Quadri digitale	2,02	1,75	1,56	1,43

Tarifs d'impression voir page 101

IMPRESSION / DIMENSIONS

Clip	1	Impression standard	30 x 5 mm	
		Impression digitale	35 x 7 mm	
Corps	2	Impression standard	45 x 20 mm	
		3	Impression standard	50 x 15 mm
		4	Impression digitale	80 x 7 mm



Climatiquement neutre
Produit
ClimatePartner.com/13772-1910-1001

SERVICES

DART

CIBLEZ DIRECTEMENT VOS CLIENTS.

Un stylo aux lignes épurées qui ravira autant votre regard, que votre budget. Le design accessible sans concession.



DART POLISHED

Photo à l'échelle 1:1

Impression standard

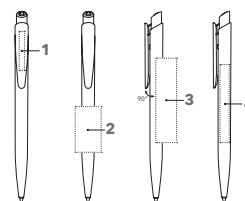

RÉF. 2600

Stylo à bille rétractable.

Surface du corps opaque brillante, clip opaque brillant, recharge senator® magic flow X20 (1,0 mm), longueur d'écriture jusqu'à 2 000 m, couleur d'encre : bleue ou noire.

SERVICES

PMS Service : à partir de 10 000 pcs., voir page 11

TARIFS (€)

Tarifs de vente conseillés en € ht incluant : 1 impression, 1 position, les frais techniques et les frais de port (1 point France métropolitaine, 1 livraison hors Corse).

2600 + impression	500	1 000	2 500	5 000
Impression standard	0,71	0,60	0,53	0,47
Couleur / position sup.	0,36	0,25	0,18	0,12
Quadri digitale	1,25	0,98	0,79	0,66

Tarifs d'impression voir page 101

IMPRESSION / DIMENSIONS

Clip	1	Impression standard	30 x 4 mm ou 25 x 5 mm ou 20 x 6 mm
		Impression digitale	33 x 4 mm ou 28 x 5 mm ou 23 x 6 mm
Corps	2	Impression standard	35 x 20 mm
	3	Impression standard	65 x 12 mm
	4	Impression digitale	60 x 7 mm

DART POLISHED BASIC

Photo à l'échelle 1:1

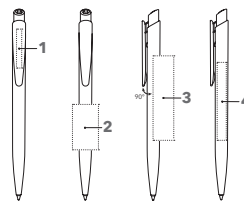
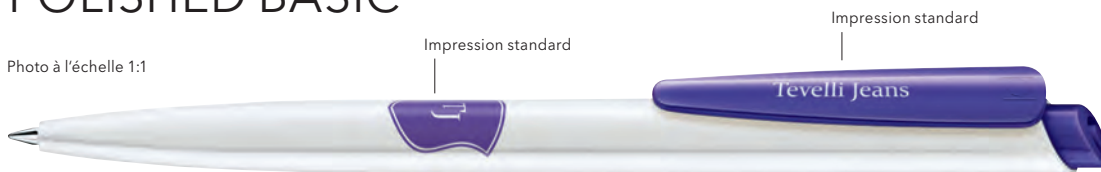

INTRODUCTION

STYLOS EN PLASTIQUE

STYLOS EN MÉTAL

RÉF. 2959

Stylo à bille rétractable.

Surface du corps opaque brillante, corps blanc, clip opaque brillant de couleur, recharge senator® magic flow X20 (1,0 mm), longueur d'écriture jusqu'à 2 000 m, couleur d'encre : bleue ou noire.

SERVICES

PMS Service : à partir de 10 000 pcs., voir page 11

TARIFS (€)

Tarifs de vente conseillés en € ht incluant : 1 impression, 1 position, les frais techniques et les frais de port (1 point France métropolitaine, 1 livraison hors Corse).

2959 + impression	500	1 000	2 500	5 000
Impression standard	0,71	0,60	0,53	0,47
Couleur / position sup.	0,36	0,25	0,18	0,12
Quadri digitale	1,25	0,98	0,79	0,66

Tarifs d'impression voir page 101

IMPRESSION / DIMENSIONS

Clip	1	Impression standard	30 x 4 mm ou 25 x 5 mm ou 20 x 6 mm
		Impression digitale	33 x 4 mm ou 28 x 5 mm ou 23 x 6 mm
Corps	2	Impression standard	35 x 20 mm
	3	Impression standard	65 x 12 mm
	4	Impression digitale	60 x 7 mm

DART CLEAR

Photo à l'échelle 1:1

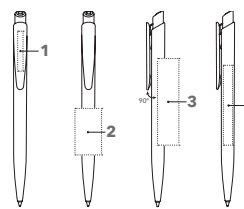

NOTEBOOKS

MUGS

SERVICES

RÉF. 2602

Stylo à bille rétractable.

Surface du corps transparente brillante, clip opaque brillant, recharge senator® magic flow X20 (1,0 mm), longueur d'écriture jusqu'à 2 000 m, couleur d'encre : bleue ou noire.

SERVICES

PMS Service : à partir de 10 000 pcs., voir page 11

TARIFS (€)

Tarifs de vente conseillés en € ht incluant : 1 impression, 1 position, les frais techniques et les frais de port (1 point France métropolitaine, 1 livraison hors Corse).

2602 + impression	500	1 000	2 500	5 000
Impression standard	0,71	0,60	0,53	0,47
Couleur / position sup.	0,36	0,25	0,18	0,12
Quadri digitale	1,25	0,98	0,79	0,66

Tarifs d'impression voir page 101

IMPRESSION / DIMENSIONS

Clip	1	Impression standard	30 x 4 mm ou 25 x 5 mm ou 20 x 6 mm
		Impression digitale	33 x 4 mm ou 28 x 5 mm ou 23 x 6 mm
Corps	2	Impression standard	35 x 20 mm
	3	Impression standard	65 x 12 mm
	4	Impression digitale	60 x 7 mm

SUPER HIT POLISHED

Photo à l'échelle 1:1

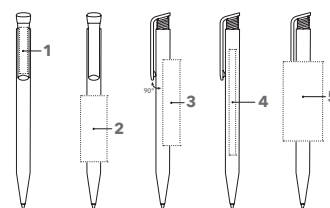

RÉF. 2883

Stylo à bille rétractable.

Surface du corps opaque brillante, clip opaque brillant, recharge senator® magic flow X20 (1,0 mm), longueur d'écriture jusqu'à 2 000 m couleur d'encre : bleue ou noire.

SERVICES

Mix & Match : à partir de 10 000 pcs., voir page 10
PMS Service : à partir de 10 000 pcs., voir page 11

TARIFS (€)

Tarifs de vente conseillés en € ht incluant : 1 impression, 1 position, les frais techniques et les frais de port (1 point France métropolitaine, 1 livraison hors Corse).

2883 + impression	500	1 000	2 500	5 000
Impression standard	0,71	0,60	0,53	0,47
Couleur / position sup.	0,36	0,25	0,18	0,12
Quadri digitale	1,25	0,98	0,79	0,66

Tarifs d'impression voir page 101

IMPRESSION / DIMENSIONS

Clip	1	Impression standard	35 x 6 mm
		Impression digitale	35 x 7 mm
Corps	2	Impression standard	50 x 20 mm
	3	Impression standard	65 x 13 mm
	4	Impression digitale	80 x 7 mm
	5	Impression standard (à partir de 1 000 pcs.)	60 x 30 mm
		Impression digitale sur corps blanc (à partir de 1 000 pcs.)	70 x 33 mm

SUPER HIT POLISHED BASIC

Photo à l'échelle 1:1

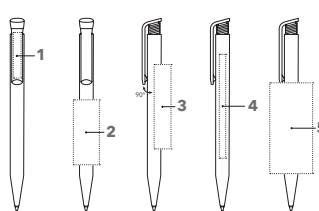

RÉF. 2955

Stylo à bille rétractable.

Surface du corps blanc opaque brillant, clip opaque brillant, recharge senator® magic flow X20 (1,0 mm), longueur d'écriture jusqu'à 2 000 m couleur d'encre : bleue ou noire.

SERVICES

Mix & Match : à partir de 10 000 pcs., voir page 10
PMS Service : à partir de 10 000 pcs., voir page 11

TARIFS (€)

Tarifs de vente conseillés en € ht incluant : 1 impression, 1 position, les frais techniques et les frais de port (1 point France métropolitaine, 1 livraison hors Corse).

2955 + impression	500	1 000	2 500	5 000
Impression standard	0,71	0,60	0,53	0,47
Couleur / position sup.	0,36	0,25	0,18	0,12
Quadri digitale	1,25	0,98	0,79	0,66

Tarifs d'impression voir page 101

IMPRESSION / DIMENSIONS

Clip	1	Impression standard	35 x 6 mm
		Impression digitale	35 x 7 mm
Corps	2	Impression standard	50 x 20 mm
	3 <td>Impression standard</td> <td>65 x 13 mm</td>	Impression standard	65 x 13 mm
	4 <td>Impression digitale</td> <td>80 x 7 mm</td>	Impression digitale	80 x 7 mm
	5 <td>Impression standard (à partir de 1 000 pcs.)</td> <td>60 x 30 mm</td>	Impression standard (à partir de 1 000 pcs.)	60 x 30 mm
		Impression digitale (à partir de 1 000 pcs.)	70 x 33 mm

SUPER HIT POLISHED BASIC SG

Photo à l'échelle 1:1

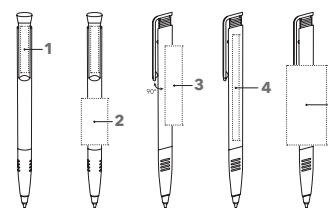

INTRODUCTION

STYLOS
EN PLASTIQUE

STYLOS
EN MÉTAL

RÉF. 2956

Stylo à bille rétractable.

Surface du corps opaque brillante, corps blanc, clip de couleur et zone de préhension assortis, recharge senator® magic flow X20 (1,0 mm), longueur d'écriture jusqu'à 2 000 m, couleur d'encre : bleue ou noire

SERVICES

Mix & Match : à partir de 10 000 pcs., voir page 10

PMS Service : à partir de 10 000 pcs., voir page 11

TARIFS (€)

Tarifs de vente conseillés en € ht incluant : 1 impression, 1 position, les frais techniques et les frais de port (1 point France métropolitaine, 1 livraison hors Corse).

2956 + impression	500	1 000	2 500	5 000
Impression standard	0,78	0,67	0,60	0,54
Couleur / position sup.	0,36	0,25	0,18	0,12
Quadri digitale	1,32	1,05	0,86	0,73

Tarifs d'impression voir page 101

IMPRESSION / DIMENSIONS

Clip	1	Impression standard	35 x 6 mm
		Impression digitale	35 x 7 mm
Corps	2	Impression standard	35 x 20 mm
	3	Impression standard	60 x 12 mm
	4	Impression digitale	80 x 7 mm
	5	Impression standard	60 x 30 mm

(à partir de 1 000 pcs.)

SUPER HIT POLISHED ANTIBAC®

Photo à l'échelle 1:1

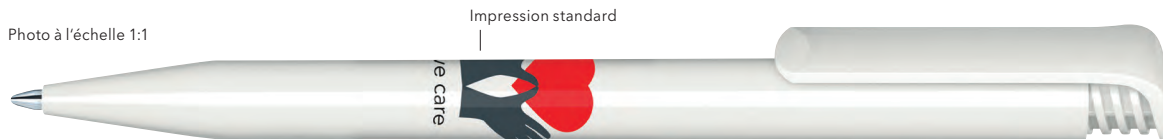

Tous les stylos à bille Super Hit Antibac sont imprimés au dos avec ce logo "Antibac"

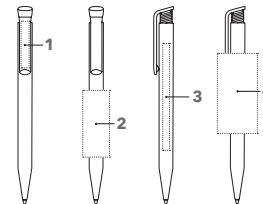

NOTEBOOKS

MUGS

RÉF. 3306

Stylo à bille en plastique antibactérien.

Plastique provenant d'Allemagne enrichi à l'aide d'un composant à base d'argent. L'efficacité antibactérienne et antivirale est avérée par des tests conformes aux normes ISO 22196 et ISO 21702. Corps et clip en plastique opaque blanc brillant, recharge senator® magic flow X20 (1,0 mm), longueur d'écriture jusqu'à 2 000 m, couleur d'encre : noire.

SERVICES

PMS Service : à partir de 10 000 pcs., voir page 11

TARIFS (€)

Tarifs de vente conseillés en € ht incluant : 1 impression, 1 position, les frais techniques et les frais de port (1 point France métropolitaine, 1 livraison hors Corse).

3306 + impression	500	1 000	2 500	5 000
Impression standard	0,78	0,67	0,60	0,54
Couleur / position sup.	0,36	0,25	0,18	0,12
Quadri digitale	1,32	1,05	0,86	0,73

Tarifs d'impression voir page 101

IMPRESSION / DIMENSIONS

Clip	1	Impression standard	35 x 7 mm
		Impression digitale	35 x 7 mm
Corps	2	Impression standard	40 x 20 mm
	3 <th>Impression digitale</th> <th>60 x 7 mm</th>	Impression digitale	60 x 7 mm
	4 <th>Impression standard</th> <th>60 x 30 mm</th>	Impression standard	60 x 30 mm

(à partir de 1 000 pcs.)

SERVICES

SUPER HIT CLEAR

Photo à l'échelle 1:1

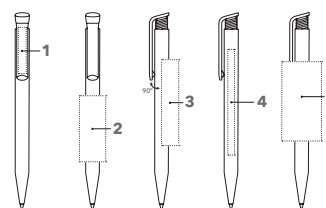

RÉF. 2756

Stylo à bille rétractable.

Surface du corps transparente brillante, clip opaque brillant, recharge senator® magic flow X20 (1,0 mm), longueur d'écriture jusqu'à 2 000 m couleur d'encre : bleue ou noire.

SERVICES

Mix & Match : à partir de 10 000 pcs., voir page 10
PMS Service : à partir de 10 000 pcs., voir page 11

TARIFS (€)

Tarifs de vente conseillés en € ht incluant : 1 impression, 1 position, les frais techniques et les frais de port (1 point France métropolitaine, 1 livraison hors Corse).

2756 + impression	500	1 000	2 500	5 000
Impression standard	0,71	0,60	0,53	0,47
Couleur / position sup.	0,36	0,25	0,18	0,12
Quadri digitale	1,25	0,98	0,79	0,66

Tarifs d'impression voir page 101

IMPRESSION / DIMENSIONS

Clip	1	Impression standard	35 x 6 mm
		Impression digitale	35 x 7 mm
Corps	2	Impression standard	50 x 20 mm
	3	Impression standard	65 x 13 mm
	4	Impression digitale	80 x 7 mm
	5	Impression standard (à partir de 1 000 pcs.)	60 x 30 mm

SUPER HIT CLEAR SG

Photo à l'échelle 1:1

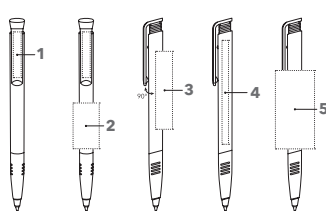

RÉF. 2234

Stylo à bille rétractable.

Surface du corps transparente brillante, zone de préhension de couleur, clip opaque brillant, recharge senator® magic flow X20 (1,0 mm), longueur d'écriture jusqu'à 2 000 m, couleur d'encre : bleue ou noire.

SERVICES

Mix & Match : à partir de 10 000 pcs., voir page 10
PMS Service : à partir de 10 000 pcs., voir page 11

TARIFS (€)

Tarifs de vente conseillés en € ht incluant : 1 impression, 1 position, les frais techniques et les frais de port (1 point France métropolitaine, 1 livraison hors Corse).

2234 + impression	500	1 000	2 500	5 000
Impression standard	0,78	0,67	0,60	0,54
Couleur / position sup.	0,36	0,25	0,18	0,12
Quadri digitale	1,32	1,05	0,86	0,73

Tarifs d'impression voir page 101

IMPRESSION / DIMENSIONS

Clip	1	Impression standard	35 x 6 mm
		Impression digitale	35 x 7 mm
Corps	2	Impression standard	35 x 20 mm
	3 <td>Impression standard</td> <td>60 x 12 mm</td>	Impression standard	60 x 12 mm
	4 <td>Impression digitale</td> <td>80 x 7 mm</td>	Impression digitale	80 x 7 mm
	5 <td>Impression standard (à partir de 1 000 pcs.)</td> <td>60 x 30 mm</td>	Impression standard (à partir de 1 000 pcs.)	60 x 30 mm

SUPER HIT FROSTED

Photo à l'échelle 1:1

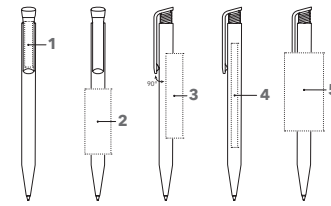

RÉF. 2244

Stylo à bille rétractable.

Surface du corps transparente givrée, clip opaque brillant, recharge senator® magic flow X20 (1,0 mm), longueur d'écriture jusqu'à 2 000 m, couleur d'encre : bleue ou noire.

SERVICES

Mix & Match : à partir de 10 000 pcs., voir page 10
PMS Service : à partir de 10 000 pcs., voir page 11

TARIFS (€)

Tarifs de vente conseillés en € ht incluant : 1 impression, 1 position, les frais techniques et les frais de port (1 point France métropolitaine, 1 livraison hors Corse).

2244 + impression	500	1 000	2 500	5 000
Impression standard	0,71	0,60	0,53	0,47
Couleur / position sup.	0,36	0,25	0,18	0,12
Quadri digitale	1,25	0,98	0,79	0,66

Tarifs d'impression voir page 101

IMPRESSION / DIMENSIONS

Clip	1	Impression standard	35 x 6 mm
		Impression digitale	35 x 7 mm
Corps	2	Impression standard	50 x 20 mm
	3	Impression standard	65 x 13 mm
	4	Impression digitale	80 x 7 mm
	5	Impression standard (à partir de 1 000 pcs.)	60 x 30 mm

SUPER HIT MATT

Photo à l'échelle 1:1

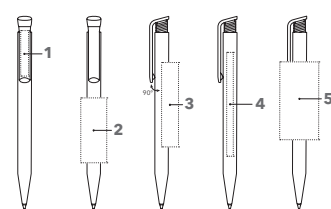
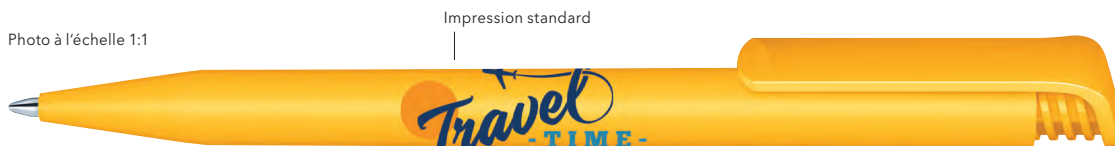

RÉF. 2904

Stylo à bille rétractable.

Surface du corps mate, clip opaque brillant, recharge senator® magic flow X20 (1,0 mm), longueur d'écriture jusqu'à 2 000 m, couleur d'encre : bleue ou noire.

SERVICES

Mix & Match : à partir de 10 000 pcs., voir page 10
PMS Service : à partir de 10 000 pcs., voir page 11

TARIFS (€)

Tarifs de vente conseillés en € ht incluant : 1 impression, 1 position, les frais techniques et les frais de port (1 point France métropolitaine, 1 livraison hors Corse).

2904 + impression	500	1 000	2 500	5 000
Impression standard	0,71	0,60	0,53	0,47
Couleur / position sup.	0,36	0,25	0,18	0,12
Quadri digitale	1,25	0,98	0,79	0,66

Tarifs d'impression voir page 101

IMPRESSION / DIMENSIONS

Clip	1	Impression standard	35 x 6 mm
		Impression digitale	35 x 7 mm
Corps	2	Impression standard	50 x 20 mm
	3 <td>Impression standard</td> <td>65 x 13 mm</td>	Impression standard	65 x 13 mm
	4 <td>Impression digitale</td> <td>80 x 7 mm</td>	Impression digitale	80 x 7 mm
	5 <td>Impression standard (à partir de 1 000 pcs.)</td> <td>60 x 30 mm</td>	Impression standard (à partir de 1 000 pcs.)	60 x 30 mm

LIBERTY

UN DESIGN INTÉMPIREL CRÉÉ POUR METTRE VOTRE EN AVANT.

Le design dans sa forme la plus pure : direct, intemporel, épuré. Il offre un environnement parfait pour votre marque. Il ne vous reste plus qu'à choisir votre finition.



LIBERTY POLISHED

Photo à l'échelle 1:1

Impression standard

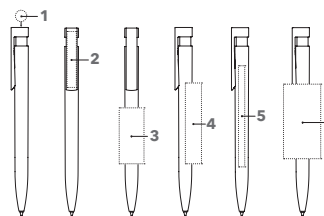

RÉF. 2915

Stylo à bille rétractable.

Surface du corps opaque brillante, recharge sensor® magic flow G2 (1,0 mm), longueur d'écriture jusqu'à 5 000 m, couleur d'encre : bleue ou noire.

SERVICES

Mix & Match : à partir de 10 000 pcs., voir page 10
PMS Service : à partir de 10 000 pcs., voir page 11

TARIFS (€)

Tarifs de vente conseillés en € ht incluant : 1 impression, 1 position, les frais techniques et les frais de port (1 point France métropolitaine, 1 livraison hors Corse).

2915 + impression	500	1 000	2 500	5 000
Impression standard	0,95	0,84	0,77	0,71
Couleur / position sup.	0,36	0,25	0,18	0,12
Quadri digitale	1,49	1,22	1,03	0,90

Tarifs d'impression voir page 101

IMPRESSION / DIMENSIONS

Top	1	Impression digitale	Ø 9,5 mm
Clip	2	Impression standard	40 x 6 mm
		Impression digitale	35 x 7 mm
Corps	3	Impression standard	45 x 20 mm
	4	Impression standard	65 x 13 mm
	5	Impression digitale	80 x 7 mm
	6	Impression standard (à partir de 1 000 pcs.)	60 x 30 mm
		Impression digitale sur corps blanc (à partir de 1 000 pcs.)	70 x 33 mm

LIBERTY POLISHED BASIC

Photo à l'échelle 1:1

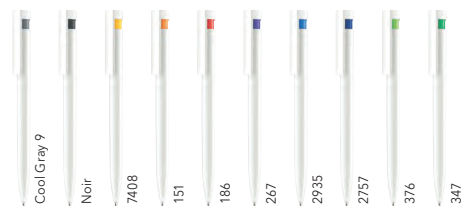

Impression digitale

Impression digitale

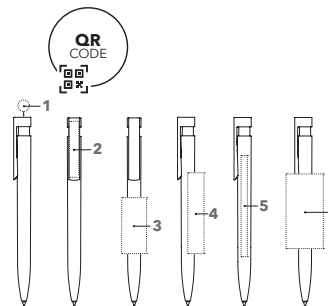

RÉF. 2993

Stylo à bille rétractable.

Surface du corps opaque brillante, corps et clip blancs, partie supérieure transparente de couleur, recharge senator® magic flow G2 (1,0 mm), longueur d'écriture jusqu'à 5 000 m, couleur d'encre : bleue ou noire

SERVICES

Mix & Match : à partir de 10 000 pcs., voir page 10
PMS Service : à partir de 10 000 pcs., voir page 11

TARIFS (€)

Tarifs de vente conseillés en € ht incluant : 1 impression, 1 position, les frais techniques et les frais de port (1 point France métropolitaine, 1 livraison hors Corse).

2993 + impression	500	1 000	2 500	5 000
Impression standard	0,95	0,84	0,77	0,71
Couleur / position sup.	0,36	0,25	0,18	0,12
Quadri digitale	1,49	1,22	1,03	0,90

Tarifs d'impression voir page 101

IMPRESSION / DIMENSIONS

Top	1	Impression digitale	Ø 9,5 mm
Clip	2	Impression standard	40 x 6 mm
		Impression digitale	35 x 7 mm
Corps	3	Impression standard	45 x 20 mm
	4	Impression standard	65 x 13 mm
	5	Impression digitale	80 x 7 mm
	6	Impression standard (à partir de 1 000 pcs.)	60 x 30 mm
		Impression digitale (à partir de 1 000 pcs.)	70 x 33 mm

LIBERTY POLISHED BASIC ANTIBAC®

Photo à l'échelle 1:1

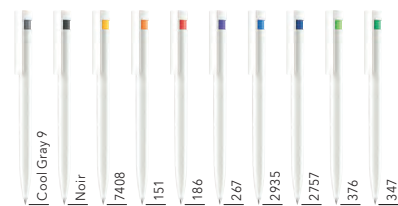

Impression standard



Tous les stylos à bille Liberty Antibac sont imprimés au dos avec ce logo "Antibac"

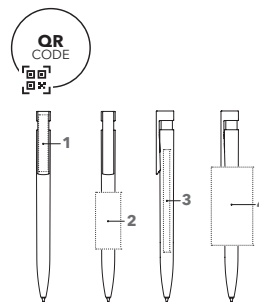

RÉF. 3407

Stylo à bille en plastique antibactérien.

Plastique provenant d'Allemagne enrichi à l'aide d'un composant à base d'argent. L'efficacité antibactérienne et antivirale est avérée par des tests conformes aux normes ISO 22196 et ISO 21702. Corps et clip en plastique opaque blanc brillant, partie supérieure en plastique transparent de couleur, recharge senator® magic flow G2 (1.0 mm), longueur d'écriture jusqu'à 5 000 m, couleur d'écriture : noire.

SERVICES

PMS Service : à partir de 10 000 pcs., voir page 11

TARIFS (€)

Tarifs de vente conseillés en € ht incluant : 1 impression, 1 position, les frais techniques et les frais de port (1 point France métropolitaine, 1 livraison hors Corse).

3407 + impression	500	1 000	2 500	5 000
Impression standard	1,06	0,95	0,88	0,82
Couleur / position sup.	0,36	0,25	0,18	0,12
Quadri digitale	1,60	1,33	1,14	1,01

Tarifs d'impression voir page 101

IMPRESSION / DIMENSIONS

Clip	1	Impression standard	40 x 6 mm
		Impression digitale	35 x 7 mm
Corps	2	Impression standard	40 x 20 mm
	3	Impression digitale	60 x 7 mm
	4	Impression standard (à partir de 1 000 pcs.)	60 x 30 mm

LIBERTY SOFT TOUCH

Photo à l'échelle 1:1

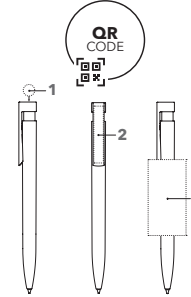

RÉF. 2015

Stylo à bille rétractable.

Plastique avec habillage soft touch (effet peau de pêche), partie supérieure et clip transparents, recharge senator® magic flow G2 (1,0 mm), longueur d'écriture jusqu'à 5 000 m couleur d'encre: bleue ou noire.

SERVICES

Mix & Match : à partir de 10 000 pcs., voir page 10
PMS Service : à partir de 10 000 pcs., voir page 11

TARIFS (€)

Tarifs de vente conseillés en € ht incluant : 1 impression, 1 position, les frais techniques et les frais de port (1 point France métropolitaine, 1 livraison hors Corse).

2015 + impression	500	1 000	2 500	5 000
Impression standard	1,41	1,30	1,23	1,17
Couleur / position sup.	0,36	0,25	0,18	0,12
Quadri digitale	1,95	1,68	1,49	1,36

Tarifs d'impression voir page 101

IMPRESSION / DIMENSIONS

Top	1	Impression digitale	Ø 9,5 mm
Clip	2	Impression standard	40 x 6 mm
		Impression digitale	35 x 7 mm
Corps	3	Impression standard (à partir de 1 000 pcs.)	60 x 30 mm

LIBERTY SOFT TOUCH MC

Photo à l'échelle 1:1

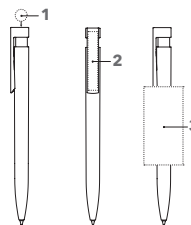
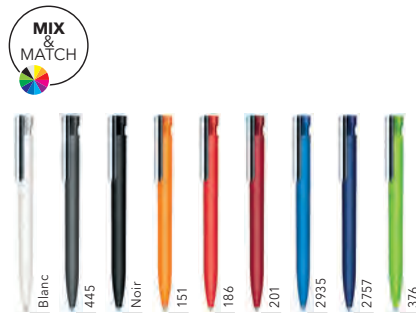

RÉF. 2942

Stylo à bille rétractable.

Plastique avec habillage soft touch (effet peau de pêche), pousoir clear, clip en métal, recharge senator® magic flow G2 (1,0 mm), longueur d'écriture jusqu'à 5 000 m, couleur d'encre: bleue ou noire

SERVICES

Mix & Match : à partir de 10 000 pcs., voir page 10
PMS Service : à partir de 10 000 pcs., voir page 11

TARIFS (€)

Tarifs de vente conseillés en € ht incluant : 1 impression, 1 position, les frais techniques et les frais de port (1 point France métropolitaine, 1 livraison hors Corse).

2942 + impression	500	1 000	2 500	5 000
Impression standard	-	2,00	1,93	1,87
Couleur / position sup.	-	0,25	0,18	0,12
Quadri digitale	2,65	2,38	2,19	2,06
Gravure laser	2,65	2,47	2,47	2,47

Tarifs d'impression voir page 101

IMPRESSION / DIMENSIONS

Top	1	Impression digitale	Ø 7,5 mm
Clip	2	Gravure laser	45 x 6 mm
Corps	3	Impression standard (à partir de 1 000 pcs.)	60 x 30 mm

LIBERTY CLIP4U

Photo à l'échelle 1:1

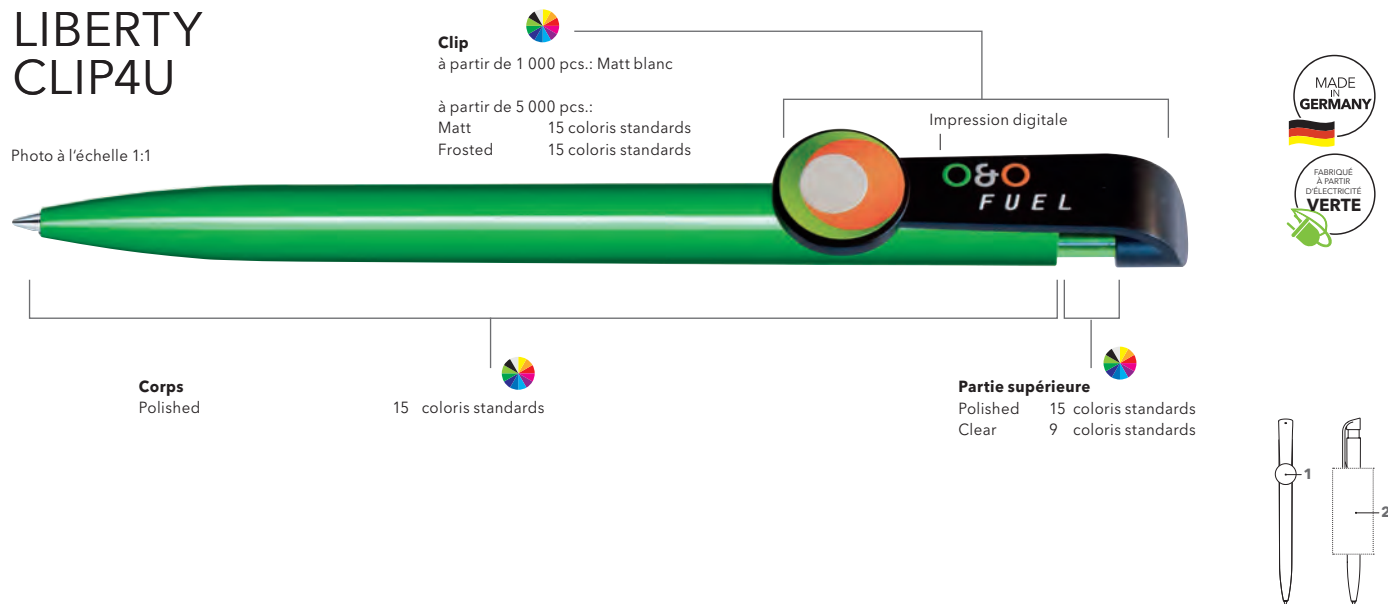

INTRODUCTION

STYLOS
EN PLASTIQUE

STYLOS
EN MÉTAL

ART. NR. 3220

Stylo à bille rétractable.

Créez votre propre forme de clip ou bien choisissez parmi nos modèles standards. Combinaisons libres de couleur des différentes parties, recharge senator® magic flow G2 (1,0 mm), longueur d'écriture jusqu'à 5 000 m, couleur d'encre : bleue ou noire

SERVICES

PMS Service : à partir de 10 000 pcs., voir page 11

IMPRESSION / DIMENSIONS

Clip	1	Impression digitale	max 40,5 x 16 mm (dépend de la forme du clip)
Corps	2	Impression standard Impression digitale sur corps blanc (à partir de 1 000 pcs.)	60 x 30 mm 70 x 33 mm



TARIFS (€)

Tarifs de vente conseillés en € ht incluant : 1 impression, 1 position, les frais techniques et les frais de port (1 point France métropolitaine, 1 livraison hors Corse).

3220 + impression	1 000	2 500	5 000
Clip standard, blanc mat			
Impression standard	1,19	1,12	1,06
Couleur / position sup.	0,25	0,18	0,12
Quadri digitale	1,57	1,38	1,25
Option magic flow 1.4	0,11	0,11	0,11

NOTEBOOKS

MUGS

CLIP 4U

Créez votre propre forme de clip.
N'hésitez pas à nous contacter pour plus d'information.

Disponible sur devis à partir de 10 000 pièces.



FORMES DE CLIP STANDARD SANS FRAIS D'OUTILLAGE

Disponible uniquement en blanc mat de 1 000 à 4 999 pièces. A partir de 5 000 pièces vous pouvez choisir la couleur mate que vous souhaitez parmi nos couleurs standards.

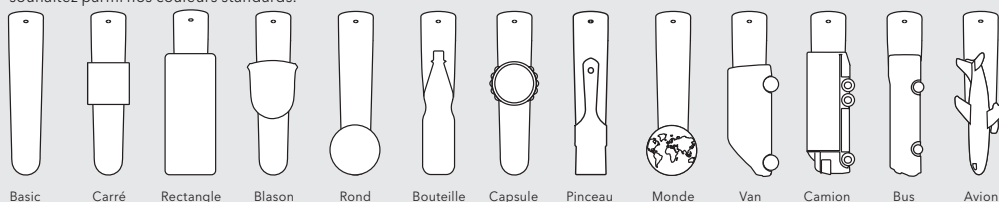

SERVICES

CHALLENGER

NOTRE BEST-SELLER ET SES DÉCLINAISONS.

Classique dans sa finition Basic corps blanc, clip de couleur, élégant dans sa version Soft-Touch et confortable dans sa déclinaison Soft... Vous trouverez forcément le stylo Challenger qui vous correspond.



CHALLENGER POLISHED

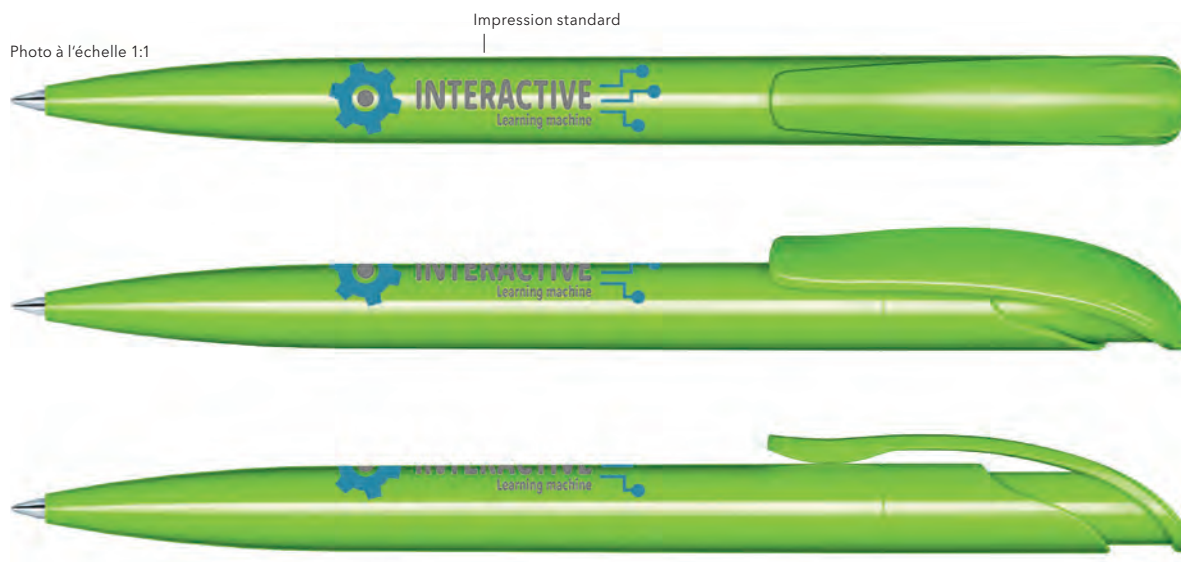
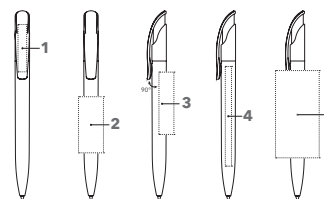

Photo à l'échelle 1:1

Impression standard



RÉF. 2416

Stylo à bille rétractable.

Surface du corps opaque brillante, recharge senator® magic flow G2 (1,0 mm), longueur d'écriture jusqu'à 5 000 m, couleur d'encre : bleu ou noire.

SERVICES

Mix & Match : à partir de 10 000 pcs., voir page 10
PMS Service : à partir de 10 000 pcs., voir page 11

TARIFS (€)

Tarifs de vente conseillés en € ht incluant : 1 impression, 1 position, les frais techniques et les frais de port (1 point France métropolitaine, 1 livraison hors Corse).

2416 + impression	500	1 000	2 500	5 000
Impression standard	1,06	0,95	0,88	0,82
Couleur / position sup.	0,36	0,25	0,18	0,12
Quadri digitale	1,60	1,33	1,14	1,01

Tarifs d'impression voir page 101

IMPRESSION / DIMENSIONS

Clip	1	Impression standard	35 x 7 mm ou 40 x 5 mm
		Impression digitale	35 x 7 mm
Corps	2	Impression standard	45 x 20 mm
	3	Impression standard	50 x 12 mm
	4	Impression digitale	80 x 7 mm
	5	Impression digitale sur corps blanc (à partir de 1 000 pcs.)	70 x 35 mm
		Impression standard (à partir de 1 000 pcs.)	60 x 35 mm

CHALLENGER POLISHED ANTIBAC®

Photo à l'échelle 1:1



Tous les stylos à bille Challenger Antibac sont imprimés au dos avec ce logo "Antibac"

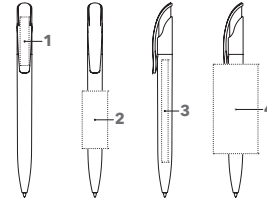

INTRODUCTION

STYLOS EN PLASTIQUE

RÉF. 3401

Stylo à bille en plastique antibactérien.

Plastique provenant d'Allemagne enrichi à l'aide d'un composant à base d'argent. L'efficacité antibactérienne et antivirale est avérée par des tests conformes aux normes ISO 22196 et ISO 21702. Corps et clip en plastique opaque blanc brillant, recharge grande capacité senator® magic flow G2 (1,0 mm), longueur d'écriture jusqu'à 5 000 m, couleur d'écriture : bleue ou noire.

SERVICES

PMS Service : à partir de 10 000 pcs., voir page 11

TARIFS (€)

Tarifs de vente conseillés en € ht incluant : 1 impression, 1 position, les frais techniques et les frais de port (1 point France métropolitaine, 1 livraison hors Corse).

3401 + impression	500	1 000	2 500	5 000
Impression standard	1,20	1,09	1,02	0,96
Couleur / position sup.	0,36	0,25	0,18	0,12
Quadri digitale	1,74	1,47	1,28	1,15

Tarifs d'impression voir page 101

IMPRESSION / DIMENSIONS

Clip	1	Impression standard	35 x 7 mm ou 40 x 5 mm
		Impression digitale	35 x 7 mm
Corps	2	Impression standard	40 x 20 mm
	3	Impression digitale	60 x 7 mm
	4	Impression standard (à partir de 1 000 pcs.)	60 x 35 mm

CHALLENGER POLISHED MT

Photo à l'échelle 1:1



Impression standard

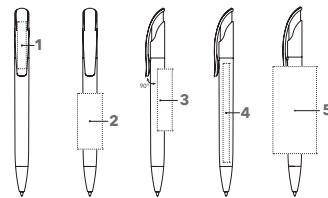

NOTEBOOKS

MUGS

RÉF. 2926

Stylo à bille rétractable.

Surface du corps opaque brillante, pointe en métal brillant, recharge senator® magic flow G2 (1,0 mm), longueur d'écriture jusqu'à 5 000 m, couleur d'encre : bleue ou noire.

SERVICES

Mix & Match : à partir de 10 000 pcs., voir page 10

PMS Service : à partir de 10 000 pcs., voir page 11

TARIFS (€)

Tarifs de vente conseillés en € ht incluant : 1 impression, 1 position, les frais techniques et les frais de port (1 point France métropolitaine, 1 livraison hors Corse).

2926 + impression	500	1 000	2 500	5 000
Impression standard	1,62	1,51	1,44	1,38
Couleur / position sup.	0,36	0,25	0,18	0,12
Quadri digitale	2,16	1,89	1,70	1,57

Tarifs d'impression voir page 101

IMPRESSION / DIMENSIONS

Clip	1	Impression standard	35 x 7 mm ou 40 x 5 mm
		Impression digitale	35 x 7 mm
Corps	2	Impression standard	45 x 20 mm
	3	Impression standard	50 x 12 mm
	4	Impression digitale	80 x 7 mm
	5	Impression digitale sur corps blanc (à partir de 1 000 pcs.)	70 x 35 mm
		Impression standard (à partir de 1 000 pcs.)	60 x 35 mm

SERVICES

CHALLENGER POLISHED BASIC SG

Photo à l'échelle 1:1

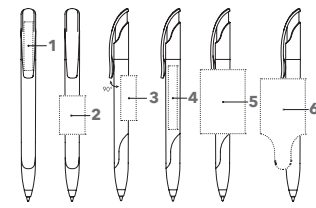

RÉF. 2958

Stylo à bille rétractable.

Surface du corps opaque brillante, corps blanc, clip et zone de préhension souple assortis, recharge senator® magic flow G2 (1,0 mm), longueur d'écriture jusqu'à 5 000 m, couleur d'encre : bleue ou noire.

SERVICES

Mix & Match : à partir de 10 000 pcs., voir page 10
PMS Service : à partir de 10 000 pcs., voir page 11

TARIFS (€)

Tarifs de vente conseillés en € ht incluant : 1 impression, 1 position, les frais techniques et les frais de port (1 point France métropolitaine, 1 livraison hors Corse).

2958 + impression	500	1 000	2 500	5 000
Impression standard	1,20	1,09	1,02	0,96
Couleur / position sup.	0,36	0,25	0,18	0,12
Quadri digitale	1,74	1,47	1,28	1,15

Tarifs d'impression voir page 101

IMPRESSION / DIMENSIONS

Clip	1	Impression standard	35 x 7 mm ou 40 x 5 mm
		Impression digitale	35 x 7 mm
Corps	2	Impression standard	30 x 20 mm ou 45 x 10 mm
		Impression digitale	30 x 20 mm
	3	Impression standard	35 x 12 mm
		Impression digitale	60 x 7 mm
	4	Impression standard	50 x 35 mm
		Impression digitale	60 x 35 mm
5	Impression standard	50 x 35 mm	
	Impression digitale	60 x 35 mm	

CHALLENGER FROSTED

Photo à l'échelle 1:1

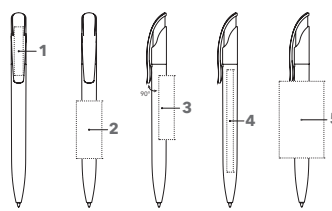
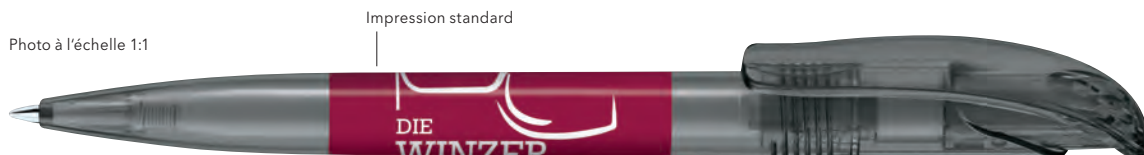

RÉF. 2418

Stylo à bille rétractable.

Surface du corps transparente givrée, recharge senator® magic flow G2 (1,0 mm), longueur d'écriture jusqu'à 5 000 m, couleur d'encre : bleue ou noire.

SERVICES

Mix & Match : à partir de 10 000 pcs., voir page 10
PMS Service : à partir de 10 000 pcs., voir page 11

TARIFS (€)

Tarifs de vente conseillés en € ht incluant : 1 impression, 1 position, les frais techniques et les frais de port (1 point France métropolitaine, 1 livraison hors Corse).

2418 + impression	500	1 000	2 500	5 000
Impression standard	1,06	0,95	0,88	0,82
Couleur / position sup.	0,36	0,25	0,18	0,12
Quadri digitale	1,60	1,33	1,14	1,01

Tarifs d'impression voir page 101

IMPRESSION / DIMENSIONS

Clip	1	Impression standard	35 x 7 mm ou 40 x 5 mm
		Impression digitale	35 x 7 mm
Corps	2	Impression standard	45 x 20 mm
		Impression digitale	45 x 20 mm
	3	Impression standard	50 x 12 mm
		Impression digitale	80 x 7 mm
	4	Impression standard	60 x 35 mm
Impression digitale		60 x 35 mm	

CHALLENGER CLEAR

Photo à l'échelle 1:1

Impression standard

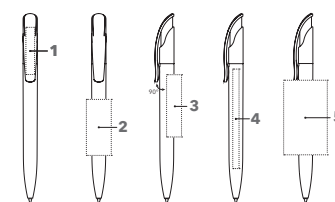

INTRODUCTION

STYLOS EN PLASTIQUE

STYLOS EN MÉTAL

RÉF. 2192

Stylo à bille rétractable.

Surface du corps transparente brillante, recharge senator® magic flow G2 (1,0 mm), longueur d'écriture jusqu'à 5 000 m, couleur d'encre : bleue ou noire.

SERVICES

Mix & Match : à partir de 10 000 pcs., voir page 10
PMS Service : à partir de 10 000 pcs., voir page 11
Fonction NFC : voir page 14

TARIFS (€)

Tarifs de vente conseillés en € ht incluant : 1 impression, 1 position, les frais techniques et les frais de port (1 point France métropolitaine, 1 livraison hors Corse).

2192 + impression	500	1 000	2 500	5 000
Impression standard	1,06	0,95	0,88	0,82
Couleur / position sup.	0,36	0,25	0,18	0,12
Quadri digitale	1,60	1,33	1,14	1,01

Tarifs d'impression voir page 101

IMPRESSION / DIMENSIONS

Clip	1	Impression standard	35 x 7 mm ou 40 x 5 mm
		Impression digitale	35 x 7 mm
Corps	2	Impression standard	45 x 20 mm
	3	Impression standard	50 x 12 mm
	4	Impression digitale	80 x 7 mm
	5	Impression standard	60 x 35 mm (à partir de 1 000 pcs.)

CHALLENGER CLEAR SG

Photo à l'échelle 1:1

Impression standard

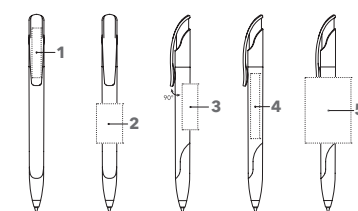

NOTEBOOKS

MUGS

SERVICES

RÉF. 2597

Stylo à bille rétractable.

Surface du corps transparente brillante, zone de préhension souple assortie au corps, recharge senator® magic flow G2 (1,0 mm), longueur d'écriture jusqu'à 5 000 m, couleur d'encre : bleue ou noire.

SERVICES

Mix & Match : à partir de 10 000 pcs., voir page 10
PMS Service : à partir de 10 000 pcs., voir page 11
Fonction NFC : voir page 14

TARIFS (€)

Tarifs de vente conseillés en € ht incluant : 1 impression, 1 position, les frais techniques et les frais de port (1 point France métropolitaine, 1 livraison hors Corse).

2597 + impression	500	1 000	2 500	5 000
Impression standard	1,20	1,09	1,02	0,96
Couleur / position sup.	0,36	0,25	0,18	0,12
Quadri digitale	1,74	1,47	1,28	1,15

Tarifs d'impression voir page 101

IMPRESSION / DIMENSIONS

Clip	1	Impression standard	35 x 7 mm ou 40 x 5 mm
		Impression digitale	35 x 7 mm
Corps	2	Impression standard	30 x 20 mm ou 45 x 10 mm
	3	Impression standard	35 x 12 mm
	4	Impression digitale	60 x 7 mm
	5	Impression standard	50 x 35 mm (à partir de 1 000 pcs.)

CHALLENGER CLEAR MT

Photo à l'échelle 1:1



Impression digitale

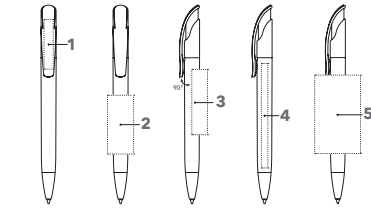

RÉF. 2925

Stylo à bille rétractable.

Surface du corps transparente brillante, pointe en métal brillant, recharge senator® magic flow G2 (1,0 mm), longueur d'écriture jusqu'à 5 000 m, couleur d'encre : bleue ou noire.

SERVICES

Mix & Match : à partir de 10 000 pcs., voir page 10

PMS Service : à partir de 10 000 pcs., voir page 11

Fonction NFC : voir page 14

TARIFS (€)

Tarifs de vente conseillés en € ht incluant : 1 impression, 1 position, les frais techniques et les frais de port (1 point France métropolitaine, 1 livraison hors Corse).

2925 + impression	500	1 000	2 500	5 000
Impression standard	1,62	1,51	1,44	1,38
Couleur / position sup.	0,36	0,25	0,18	0,12
Quadri digitale	2,16	1,89	1,70	1,57

Tarifs d'impression voir page 101

IMPRESSION / DIMENSIONS

Clip	1	Impression standard	35 x 7 mm ou 40 x 5 mm	
		Impression digitale	35 x 7 mm	
Corps	2	Impression standard	45 x 20 mm	
		3	Impression standard	50 x 12 mm
		4	Impression digitale	80 x 7 mm
		5	Impression standard (à partir de 1 000 pcs.)	60 x 35 mm

CHALLENGER SOFT TOUCH

Photo à l'échelle 1:1

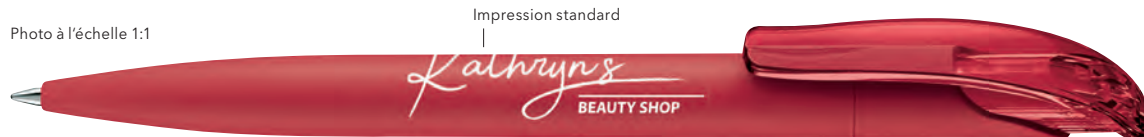

Impression standard

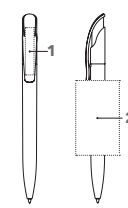

RÉF. 2737

Stylo à bille rétractable

Plastique avec habillage soft touch (effet peau de pêche), clip transparent, recharge senator® magic flow G2 (1,0 mm), longueur d'écriture jusqu'à 5 000 m, couleur d'encre : bleue ou noire

SERVICES

PMS Service : à partir de 10 000 pcs., voir page 11

TARIFS (€)

Tarifs de vente conseillés en € ht incluant : 1 impression, 1 position, les frais techniques et les frais de port (1 point France métropolitaine, 1 livraison hors Corse).

2737 + impression	500	1 000	2 500	5 000
Impression standard	1,62	1,51	1,44	1,38
Couleur / position sup.	0,36	0,25	0,18	0,12
Quadri digitale	2,16	1,89	1,70	1,57

Tarifs d'impression voir page 101

IMPRESSION / DIMENSIONS

Clip	1	Impression standard	35 x 7 mm ou 40 x 5 mm
		Impression digitale	35 x 7 mm
Corps	2	Impression standard (à partir de 1 000 pcs.)	60 x 35 mm

BRIDGE POLISHED

Photo à l'échelle 1:1

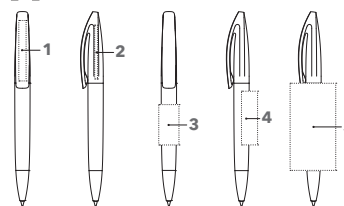
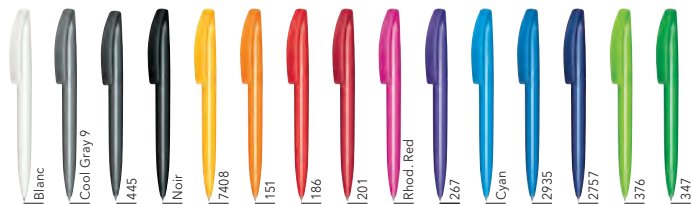
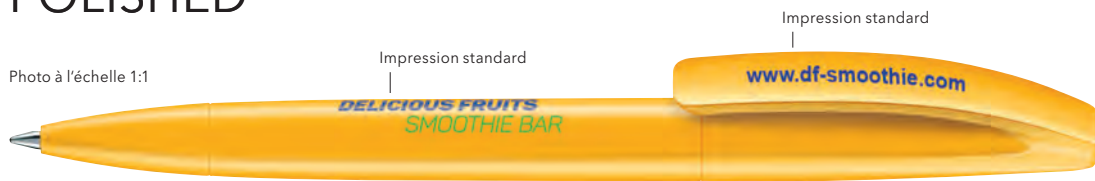

RÉF. 3250

Stylo à bille à mécanisme tournant.

Surface opaque brillante, recharge senator® magic flow G2 (1,0 mm), longueur d'écriture jusqu'à 5 000 m, couleur d'encre : bleue ou noire.

SERVICES

Mix & Match : à partir de 10 000 pcs., voir page 10
PMS Service : à partir de 10 000 pcs., voir page 11

TARIFS (€)

Tarifs de vente conseillés en € ht incluant : 1 impression, 1 position, les frais techniques et les frais de port (1 point France métropolitaine, 1 livraison hors Corse).

3250 + impression	500	1 000	2 500	5 000
Impression standard	1,17	1,06	0,99	0,93
Couleur / position sup.	0,36	0,25	0,18	0,12
Quadri digitale	1,71	1,44	1,25	1,12

Tarifs d'impression voir page 101

IMPRESSION / DIMENSIONS

Clip	1	Impression standard	45 x 5 mm ou 35 x 8 mm
		Impression digitale	35 x 7 mm
Partie supérieure	2	Impression standard	40 x 2 mm ou 30 x 3 mm
Corps	3	Impression standard	30 x 15 mm
	4	Impression standard	40 x 12 mm
	5	Impression standard (à partir de 1 000 pcs.)	45 x 34 mm
		Impression digitale sur corps blanc (à partir de 1 000 pcs.)	65,5 x 34,5 mm

BRIDGE POLISHED MT

Photo à l'échelle 1:1

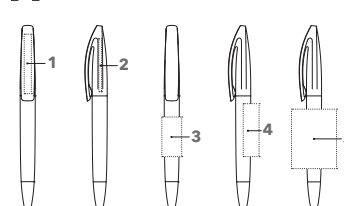
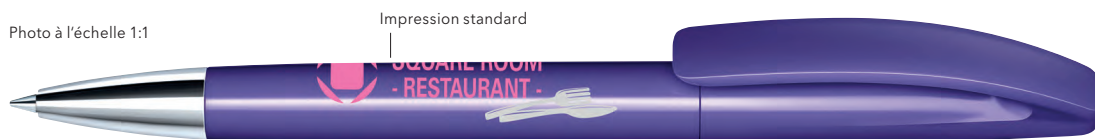

RÉF. 3252

Stylo à bille à mécanisme tournant.

Surface opaque brillante, pointe en métal brillant, recharge senator® magic flow G2 (1,0 mm), longueur d'écriture jusqu'à 5 000 m, couleur d'encre : bleue ou noire.

SERVICES

Mix & Match : à partir de 10 000 pcs., voir page 10
PMS Service : à partir de 10 000 pcs., voir page 11

TARIFS (€)

Tarifs de vente conseillés en € ht incluant : 1 impression, 1 position, les frais techniques et les frais de port (1 point France métropolitaine, 1 livraison hors Corse).

3252 + impression	500	1 000	2 500	5 000
Impression standard	1,83	1,72	1,65	1,59
Couleur / position sup.	0,36	0,25	0,18	0,12
Quadri digitale	2,37	2,10	1,91	1,78

Tarifs d'impression voir page 101

IMPRESSION / DIMENSIONS

Clip	1	Impression standard	45 x 5 mm ou 35 x 8 mm
		Impression digitale	35 x 7 mm
Partie supérieure	2	Impression standard	40 x 2 mm ou 30 x 3 mm
Corps	3	Impression standard	30 x 15 mm
	4	Impression standard	40 x 12 mm
	5	Impression standard (à partir de 1 000 pcs.)	45 x 34 mm
		Impression digitale sur corps blanc (à partir de 1 000 pcs.)	65,5 x 34,5 mm

BRIDGE CLEAR

Photo à l'échelle 1:1

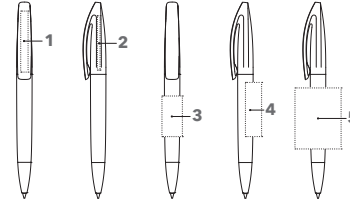
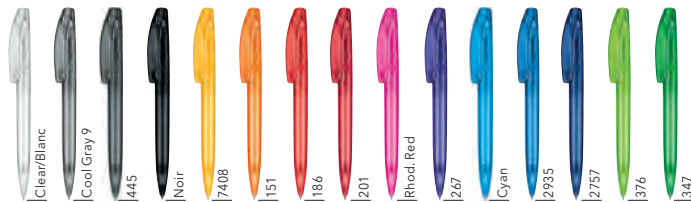

RÉF. 3251

Stylo à bille à mécanisme tournant.

Surface transparente brillante, recharge senator® magic flow G2 (1,0 mm), longueur d'écriture jusqu'à 5 000 m, couleur d'encre : bleue ou noire.

SERVICES

Mix & Match : à partir de 10 000 pcs., voir page 10
PMS Service : à partir de 10 000 pcs., voir page 11

TARIFS (€)

Tarifs de vente conseillés en € ht incluant : 1 impression, 1 position, les frais techniques et les frais de port (1 point France métropolitaine, 1 livraison hors Corse).

3251 + impression	500	1 000	2 500	5 000
Impression standard	1,17	1,06	0,99	0,93
Couleur / position sup.	0,36	0,25	0,18	0,12
Quadri digitale	1,71	1,44	1,25	1,12

Tarifs d'impression voir page 101

IMPRESSION / DIMENSIONS

Clip	1	Impression standard	45 x 5 mm ou 35 x 8 mm
		Impression digitale	35 x 7 mm
Partie supérieure	2	Impression standard	40 x 2 mm ou 30 x 3 mm
Corps	3	Impression standard	30 x 15 mm
	4	Impression standard	40 x 12 mm
	5	Impression standard (à partir de 1 000 pcs.)	45 x 34 mm

BRIDGE CLEAR MT

Photo à l'échelle 1:1

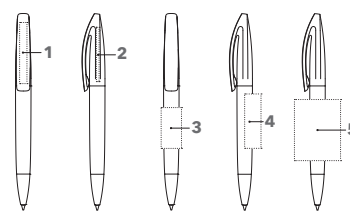
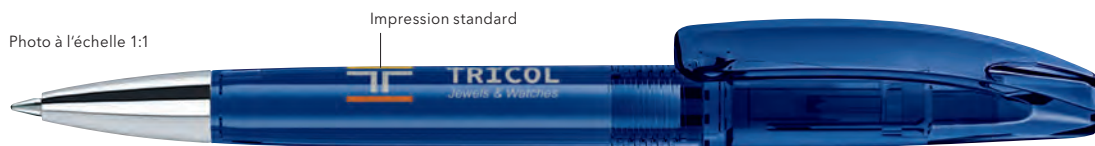

RÉF. 3253

Stylo à bille à mécanisme tournant.

Surface transparente brillante, pointe en métal brillant, recharge senator® magic flow G2 (1,0 mm), longueur d'écriture jusqu'à 5 000 m, couleur d'encre : bleue ou noire.

SERVICES

Mix & Match : à partir de 10 000 pcs., voir page 10
PMS Service : à partir de 10 000 pcs., voir page 11

TARIFS (€)

Tarifs de vente conseillés en € ht incluant : 1 impression, 1 position, les frais techniques et les frais de port (1 point France métropolitaine, 1 livraison hors Corse).

3253 + impression	500	1 000	2 500	5 000
Impression standard	1,83	1,72	1,65	1,59
Couleur / position sup.	0,36	0,25	0,18	0,12
Quadri digitale	2,37	2,10	1,91	1,78

Tarifs d'impression voir page 101

IMPRESSION / DIMENSIONS

Clip	1	Impression standard	45 x 5 mm ou 35 x 8 mm
		Impression digitale	35 x 7 mm
Partie supérieure	2	Impression standard	40 x 2 mm ou 30 x 3 mm
Corps	3	Impression standard	30 x 15 mm
	4	Impression standard	40 x 12 mm
	5	Impression standard (à partir de 1 000 pcs.)	45 x 34 mm

BRIDGE SOFT TOUCH

UN STYLO HAUT DE GAMME, AVEC UN TOUCHER SOYEUX.

Des couleurs riches et une finition laquée Soft-Touch donnent au Skeye un design qui attire tous les regards. Un stylo à bille twist avec une prise en main agréable dont vous ne pourrez vous défaire.

BRIDGE SOFT TOUCH

Photo à l'échelle 1:1

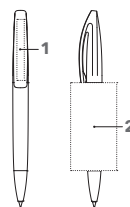

RÉF. 3257

Stylo à bille à mécanisme tournant.

Plastique avec habillage soft touch mat (effet peau de pêche), recharge senator® magic flow G2 (1,0 mm), longueur d'écriture jusqu'à 5 000 m, couleur d'encre : bleue ou noire.

SERVICES

PMS Service : à partir de 10 000 pcs., voir page 11

TARIFS (€)

Tarifs de vente conseillés en € ht incluant : 1 impression, 1 position, les frais techniques et les frais de port (1 point France métropolitaine, 1 livraison hors Corse).

3257 + impression	500	1 000	2 500	5 000
Impression standard	1,83	1,72	1,65	1,59
Couleur / position sup.	0,36	0,25	0,18	0,12

Tarifs d'impression voir page 101

IMPRESSION / DIMENSIONS

Clip	1	Impression standard	45 x 5 mm ou 35 x 8 mm
Corps	2	Impression standard (à partir de 1 000 pcs.)	45 x 34 mm

HEADLINER CLEAR BASIC

Photo à l'échelle 1:1



Impression digitale

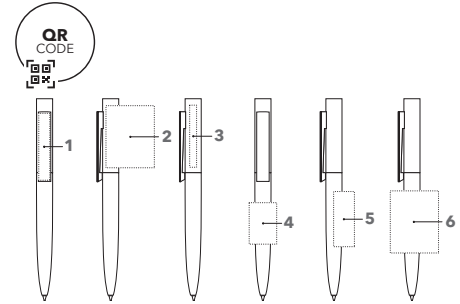

RÉF. 3281

Stylo à bille à mécanisme tournant.

Surface du corps opaque brillante blanche, partie supérieure transparente de couleur, clip opaque brillant blanc, recharge senator® magic flow G2 (1,0 mm), longueur d'écriture jusqu'à 5 000 m, couleur d'encre : bleue ou noire.

SERVICES

PMS Service : à partir de 10 000 pcs., voir page 11

TARIFS (€)

Tarifs de vente conseillés en € ht incluant : 1 impression, 1 position, les frais techniques et les frais de port (1 point France métropolitaine, 1 livraison hors Corse).

3281 + impression	500	1 000	2 500	5 000
Impression standard	1,17	1,06	0,99	0,93
Couleur / position sup.	0,36	0,25	0,18	0,12
Quadri digitale	1,71	1,44	1,25	1,12

Tarifs d'impression voir page 101

IMPRESSION / DIMENSIONS

Clip	1	Impression digitale	48,5 x 8 mm
		Impression standard	40 x 6 mm
Partie supérieure	2	Impression standard	45 x 35 mm
	3	Impression standard	45 x 5 mm
Corps	4	Impression standard	30 x 20 mm
	5	Impression standard	40 x 15 mm
	6	Impression standard (à partir de 1 000 pcs.)	45 x 34,5 mm
		Impression digitale (à partir de 1 000 pcs.)	45 x 34 mm

HEADLINER POLISHED BASIC

Photo à l'échelle 1:1



Impression standard

Impression digitale

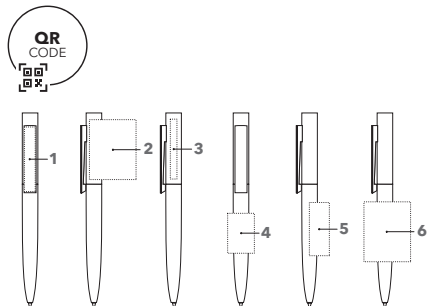
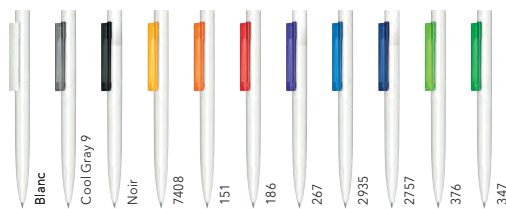

RÉF. 3280

Stylo à bille à mécanisme tournant.

Surface du corps opaque brillante blanche, clip transparent brillant de couleur ou opaque blanc, recharge senator® magic flow G2 (1,0 mm), longueur d'écriture jusqu'à 5 000 m, couleur d'encre : bleue ou noire

SERVICES

PMS Service : à partir de 10 000 pcs., voir page 11

TARIFS (€)

Tarifs de vente conseillés en € ht incluant : 1 impression, 1 position, les frais techniques et les frais de port (1 point France métropolitaine, 1 livraison hors Corse).

3280 + impression	500	1 000	2 500	5 000
Impression standard	1,17	1,06	0,99	0,93
Couleur / position sup.	0,36	0,25	0,18	0,12
Quadri digitale	1,71	1,44	1,25	1,12

Tarifs d'impression voir page 101

IMPRESSION / DIMENSIONS

Clip	1	Impression digitale	48,5 x 8 mm
		Impression standard	40 x 6 mm
Partie supérieure	2	Impression standard (à partir de 1 000 pcs.)	45 x 35 mm
		Impression digitale (à partir de 1 000 pcs.)	52,8 x 35,6 mm
	3	Impression standard	45 x 5 mm
Corps	4	Impression standard	30 x 20 mm
	5	Impression standard	40 x 15 mm
	6	Impression standard (à partir de 1 000 pcs.)	45 x 34,5 mm
		Impression digitale (à partir de 1 000 pcs.)	45 x 34 mm

HEADLINER SOFT TOUCH**UN STYLO ÉLÉGANT
AU LOOK EPURÉ.**

Élégant mélange de formes linéaires et courbes, ce stylo offre de très grandes surfaces de marquage. Alliant design et confort, il est à mettre entre toutes les mains.

**HEADLINER
SOFT TOUCH**

Photo à l'échelle 1:1

Impression standard

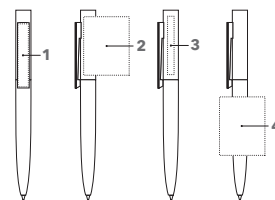
**RÉF. 3285****Stylo à bille à mécanisme tournant.**

Surface du corps en plastique noir mate avec habillage soft touch (effet peau de pêche), partie supérieure opaque brillante noire, clip transparent brillant de couleur, recharge senator® magic flow G2 (1,0 mm), longueur d'écriture jusqu'à 5 000 m, couleur d'encre : bleu ou noire.

SERVICES

PMS Service : à partir de 10 000 pcs., voir page 11

TARIFS (€)

Tarifs de vente conseillés en € ht incluant : 1 impression, 1 position, les frais techniques et les frais de port (1 point France métropolitaine, 1 livraison hors Corse).

3285 + impression	500	1 000	2 500	5 000
Impression standard	1,83	1,72	1,65	1,59
Couleur / position sup.	0,36	0,25	0,18	0,12
Quadri digitale	2,37	2,10	1,91	1,78

Tarifs d'impression voir page 101

IMPRESSION / DIMENSIONS

Clip	1	Impression digitale	48,5 x 8 mm
		Impression standard	40 x 6 mm
Partie supérieure	2	Impression standard (à partir de 1 000 pcs.)	45 x 35 mm
	3	Impression standard	45 x 5 mm
Corps	4	Impression standard (à partir de 1 000 pcs.)	45 x 34,5 mm

POINT POLISHED

Photo à l'échelle 1:1

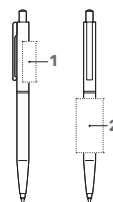
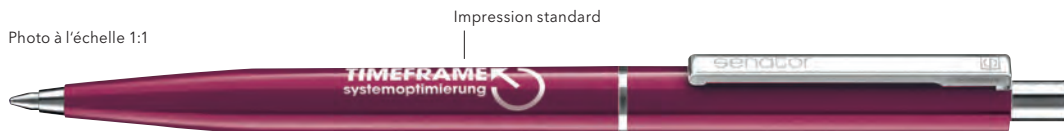

RÉF. 3217

Stylo à bille rétractable.

Surface du corps opaque brillante, attributs en métal, poussoir avec décor en matière plastique colorée, recharge senator® magic flow X20 (1,0 mm), longueur d'écriture jusqu'à 2 000 m, couleur d'encre : bleue ou noire.

SERVICES

PMS Service : à partir de 10 000 pcs., voir page 11

TARIFS (€)

Tarifs de vente conseillés en € ht incluant : 1 impression, 1 position, les frais techniques et les frais de port (1 point France métropolitaine, 1 livraison hors Corse).

3217 + impression	500	1 000	2 500	5 000
Impression standard	0,83	0,72	0,65	0,59
Couleur / position sup.	0,36	0,25	0,18	0,12

Tarifs d'impression voir page 101

IMPRESSION / DIMENSIONS

Partie supérieure	1	Impression standard	30 x 10 mm
Corps	2	Impression standard	40 x 20 mm

POINT METAL

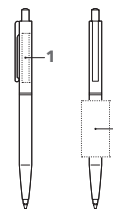

RÉF. 2866

Stylo à bille rétractable.

Surface du corps opaque brillante, partie supérieure en métal, attributs en métal, poussoir avec décor en matière plastique colorée, recharge senator® métal, G2, longueur d'écriture jusqu'à 8 500 m, couleur d'encre : bleue

TARIFS (€)

Tarifs de vente conseillés en € ht incluant : 1 impression, 1 position, les frais techniques et les frais de port (1 point France métropolitaine, 1 livraison hors Corse).

2866 + impression	500	1 000	2 500	5 000
Impression standard	1,87	1,76	1,69	1,63
Couleur / position sup.	0,36	0,25	0,18	0,12
Gravure laser	2,41	2,23	2,23	2,23

Tarifs d'impression voir page 101

IMPRESSION / DIMENSIONS

Partie supérieure	1	Gravure laser	35 x 5 mm
Corps	2	Impression standard	40 x 20 mm

NEW SPRING POLISHED MC

Photo à l'échelle 1:1

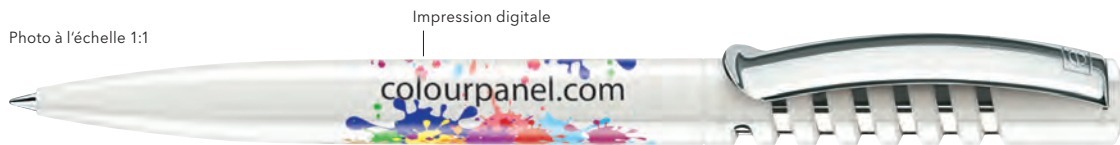

reddot design award

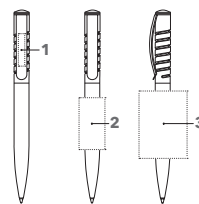

INTRODUCTION

STYLOS EN PLASTIQUE

STYLOS EN MÉTAL

RÉF. 2310

Stylo à bille rétractable.

Surface du corps opaque brillante, poussoir intérieur métallisé, clip en métal, recharge senator® magic flow G2 (1,0 mm), longueur d'écriture jusqu'à 5 000 m, couleur d'encre : bleue ou noire.

SERVICES

PMS Service : à partir de 10 000 pcs., voir page 11

TARIFS (€)

Tarifs de vente conseillés en € ht incluant : 1 impression, 1 position, les frais techniques et les frais de port (1 point France métropolitaine, 1 livraison hors Corse).

2310 + impression	500	1 000	2 500	5 000
Impression standard	1,83	1,72	1,65	1,59
Couleur / position sup.	0,36	0,25	0,18	0,12
Quadri digitale	2,37	2,10	1,91	1,78
Gravure laser	2,37	2,19	2,19	2,19

Tarifs d'impression voir page 101

IMPRESSION / DIMENSIONS

Clip	1	Gravure laser	30 x 6 mm
Corps	2	Impression standard	40 x 20 mm
	3	Impression digitale sur corps blanc (à partir de 1 000 pcs.)	51 x 37 mm

NEW SPRING CLEAR MC

Photo à l'échelle 1:1

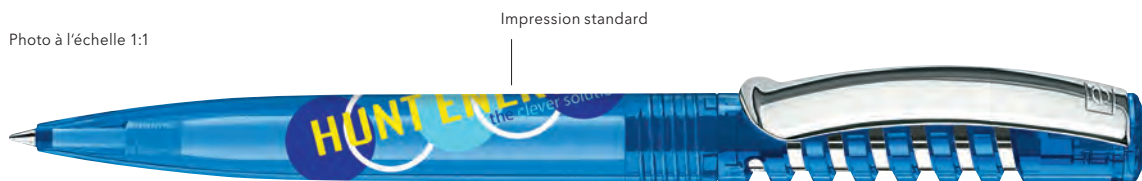

reddot design award

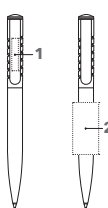

NOTEBOOKS

MUGS

SERVICES

RÉF. 2410

Stylo à bille rétractable.

Surface du corps transparente brillante, poussoir intérieur métallisé, clip en métal, recharge senator® magic flow G2 (1,0 mm), longueur d'écriture jusqu'à 5 000 m, couleur d'encre : bleue ou noire.

SERVICES

PMS Service : à partir de 10 000 pcs., voir page 11

TARIFS (€)

Tarifs de vente conseillés en € ht incluant : 1 impression, 1 position, les frais techniques et les frais de port (1 point France métropolitaine, 1 livraison hors Corse).

2410 + impression	500	1 000	2 500	5 000
Impression standard	1,83	1,72	1,65	1,59
Couleur / position sup.	0,36	0,25	0,18	0,12
Gravure laser	2,37	2,19	2,19	2,19

Tarifs d'impression voir page 101

IMPRESSION / DIMENSIONS

Clip	1	Gravure laser	30 x 6 mm
Corps	2	Impression standard	40 x 20 mm

POLAR

LE MADE IN GERMANY.

Ce stylo en métal fabriqué en Allemagne combine design et prix attractif. Disponible en argent ou en noir, avec une touche de couleur au niveau de la partie haute du stylo.



POLAR

Photo à l'échelle 1:1



Étuis

ET 154
ET 157
ET 160
ET 169
ET 171
ET 190

voir pages 63-65

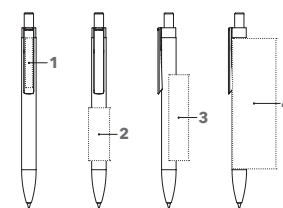

RÉF. 3261

Stylo à bille.

Corps : métal laqué
Attributs : métal chromé brillant
Recharge sensor® magic flow 1.0 mm, G2,
longueur d'écriture jusqu'à 5 000 m,
couleur d'encre : bleue

SERVICES

PMS Service (partie supérieure) :
à partir de 10 000 pièces, voir page 11

TARIFS (€)

Tarifs de vente conseillés en € ht incluant : 1 impression, 1 position, les frais techniques et les frais de port (1 point France métropolitaine, 1 livraison hors Corse).

3261 + impression	50	100	250	500
Impression standard	4,34	4,03	3,80	3,65
Couleur / position sup.	1,05	0,74	0,51	0,36
Gravure laser	5,92	5,13	4,58	4,19
Option magic flow 1.4	0,11	0,11	0,11	0,11

Tarifs d'impression voir page 101

IMPRESSION / DIMENSIONS

Clip	1	Gravure laser	45 x 6 mm
Corps	2	Impression standard	40 x 16 mm
		Gravure laser	60 x 5 mm
	3	Impression standard	55 x 11 mm
	4	Gravure laser 360°	100 x 33,2 mm

SIGNER LINER

LE STYLO MÉTAL EN MIX & MATCH.

Un stylo en métal fabriqué en Allemagne avec un large clip qui vous permettra de profiter d'une grande surface de marquage en quadrichromie.



SIGNER LINER STYLO À BILLE

Photo à l'échelle 1:1



Corps
Métal



Métal brossé
Or
Cuivre
Métal gun

Clip
Clear



Clear
186
1286

Polished



Blanc
Noir
485
Magenta
288

Étuis

ET 150
ET 154
ET 156
ET 157
ET 160
ET 169
ET 171
ET 190

voir pages 63-65



reddot award

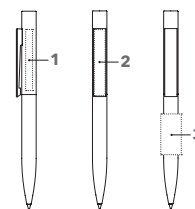

RÉF. 2709

Stylo à bille à mécanisme tournant.

Corps : acier brossé ou laqué
Clip : plastique transparent ou opaque
Recharge senator® magic flow G2 (1,0 mm),
longueur d'écriture jusqu'à 5 000 m,
couleur d'encre : bleue

TARIFS (€)

Tarifs de vente conseillés en € ht incluant : 1 impression, 1 position, les frais techniques et les frais de port (1 point France métropolitaine, 1 livraison hors Corse).

2709 + impression	50	100	250	500
Impression standard	9,63	9,32	9,09	8,94
Gravure laser	11,21	10,42	9,87	9,48
Quadri digitale	11,38	10,78	10,18	9,48
Surcharge recharge métal G2	0,50	0,50	0,50	0,50

Tarifs d'impression voir page 101

IMPRESSION / DIMENSIONS

Capuchon	1	Impression standard	45 x 5 mm 1 couleur
		Gravure laser	35 x 5 mm
Clip	2	Impression standard	47 x 7 mm
		Impression digitale sur clip	48,5 x 8 mm
Corps	3	Impression standard	30 x 15 mm 1 couleur
		Gravure laser	40 x 5 mm

ARVENT GLOSSY STYLO À BILLE

Photo à l'échelle 1:1



Étuis

ET 169
ET 171
ET 160
ET 154
ET 190

voir pages 63 - 65

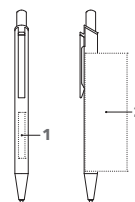

RÉF. 3360

Stylo à bille.

Corps : métal laqué
Attributs : métal chromé brillant
Recharge senator® magic flow 1.0 mm, G2
longueur d'écriture jusqu'à 5 000 m,
couleur d'encre : bleue

TARIFS (€)

Tarifs de vente conseillés en € ht incluant : 1 impression, 1 position, les frais techniques et les frais de port (1 point France métropolitaine, 1 livraison hors Corse).

3360 + impression	50	100	250	500
Impression standard	3,75	3,44	3,21	3,06
Gravure laser	5,33	4,54	3,99	3,60

Tarifs d'impression voir page 101

IMPRESSION / DIMENSIONS

Corps	1	Impression standard	35 x 15 mm
	2	Impression standard	50 x 11 mm
		Gravure laser 360°	90 x 32 mm

ARVENT SOFT TOUCH STYLO À BILLE

Photo à l'échelle 1:1



Étuis

ET 169
ET 171
ET 160
ET 154
ET 190

voir pages 63 - 65

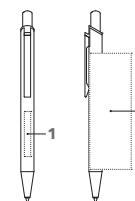

RÉF. 3365

Stylo à bille.

Corps : métal laqué, toucher souple recouvert d'un revêtement soft touch (effet peau de pêche).
Attributs : métal chromé brillant, recharge senator® magic flow 1.0 mm, G2
longueur d'écriture jusqu'à 5 000 m,
couleur d'encre : bleue

TARIFS (€)

Tarifs de vente conseillés en € ht incluant : 1 impression, 1 position, les frais techniques et les frais de port (1 point France métropolitaine, 1 livraison hors Corse).

3365 + impression	50	100	250	500
Gravure laser	5,60	4,81	4,26	3,87

Tarifs d'impression voir page 101

IMPRESSION / DIMENSIONS

Corps	1	Gravure laser	35 x 5 mm
	2	Gravure laser 360°	100 x 32 mm

PHENIX**UN DESIGN SYMPATHIQUE.
DES PERFORMANCES BRILLANTES.**

Une finition laquée noire brillante pour ce stylo twist au design incomparable. Idéal pour une brillante communication.

**PHENIX
STYLO À BILLE**

Photo à l'échelle 1:1



Gravure laser



Black

Étuis

ET 150
ET 154
ET 156
ET 160
ET 169
ET 190

voir pages 63 - 65

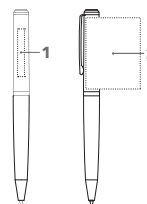
**RÉF. 3380****Stylo à bille à mécanisme tournant.**

Corps : métal laqué noir,
Attributs : métal gun metal
Recharge senator® magic flow G2, métal,
longueur d'écriture jusqu'à 8 500 m,
couleur d'encre : bleue

TARIFS (€)

Tarifs de vente conseillés en € ht incluant : 1 impression, 1 position, les frais techniques et les frais de port (1 point France métropolitaine, 1 livraison hors Corse).

3380 + impression	50	100	250	500
Impression standard	9,97	9,66	9,43	9,28
Gravure laser	11,55	10,76	10,21	9,82

Tarifs d'impression voir page 101

IMPRESSION / DIMENSIONS

Capuchon	1	Impression standard	30 x 12 mm
	2	Gravure laser 360°	50 x 36,3 mm

ATTRACT STYLUS STYLO À BILLE / TOUCH PAD PEN

Photo à l'échelle 1:1



Impression standard



Étuis
ET 154
ET 160
ET 169
ET 171
ET 190

voir pages 63 - 65

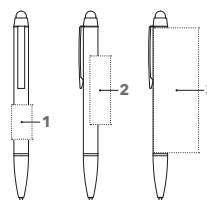

RÉF. 3330

Stylo à bille à mécanisme tournant avec pointe touch pad.

Corps : métal laqué

Attributs : métal laqué noir

Recharge senator® magic flow G2, métal, longueur d'écriture jusqu'à 8 500 m, couleur d'encre : bleue

TARIFS (€)

Tarifs de vente conseillés en € ht incluant : 1 impression, 1 position, les frais techniques et les frais de port (1 point France métropolitaine, 1 livraison hors Corse).

3330 + impression	50	100	250	500
Impression standard	5,68	5,37	5,14	4,99
Gravure laser	7,26	6,47	5,92	5,53

Tarifs d'impression voir page 101

IMPRESSION / DIMENSIONS

Corps		
1	Impression standard	25 x 15 mm 1 couleur
2	Impression standard	50 x 15 mm 1 couleur
3	Gravure laser 360°	92 x 33,3 mm

ATTRACT SOFT TOUCH STYLO À BILLE / TOUCH PAD PEN

Photo à l'échelle 1:1



Gravure laser



Étuis
ET 154
ET 160
ET 169
ET 171
ET 190

voir pages 63 - 65

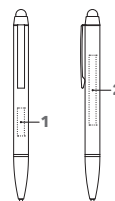

RÉF. 3335

Stylo à bille à mécanisme tournant avec pointe touch pad.

Corps : métal laqué, toucher souple

Attributs : métal laqué noir

Recharge senator® magic flow G2, métal, longueur d'écriture jusqu'à 8 500 m, couleur d'encre : bleue

TARIFS (€)

Tarifs de vente conseillés en € ht incluant : 1 impression, 1 position, les frais techniques et les frais de port (1 point France métropolitaine, 1 livraison hors Corse).

3335 + impression	50	100	250	500
Gravure laser	7,53	6,74	6,19	5,80

Tarifs d'impression voir page 101

IMPRESSION / DIMENSIONS

Corps		
1	Gravure laser	20 x 5 mm
2	Gravure laser	50 x 5 mm

GALANT STYLO À BILLE

Photo à l'échelle 1:1



INTRODUCTION



Étuis
ET 154
ET 160
ET 169
ET 171
ET 190
voir pages 63 - 65

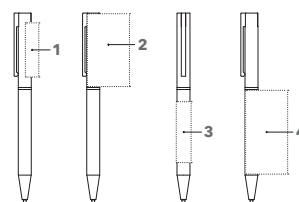

STYLOS EN PLASTIQUE

RÉF. 3370

Stylo à bille à mécanisme tournant.
Corps : métal laqué
Attributs : métal chromé brillant
Recharge senator® magic flow G2, métal,
longueur d'écriture jusqu'à 8 500 m,
couleur d'encre : bleue

TARIFS (€)

Tarifs de vente conseillés en € ht incluant : 1 impression, 1 position, les frais techniques et les frais de port (1 point France métropolitaine, 1 livraison hors Corse).

3370 + impression	50	100	250	500
Impression standard	6,01	5,70	5,47	5,32
Gravure laser	7,59	6,80	6,25	5,86

Tarifs d'impression voir page 101

IMPRESSION / DIMENSIONS

Partie supérieure	1	Impression standard	30 x 10 mm
			1 couleur
	2	Gravure laser 360°	50 x 30,1 mm
Corps	3	Impression standard	35 x 10 mm
			1 couleur
		Gravure laser 360°	60 x 30,1 mm

STYLOS EN MÉTAL

ARCTIC STYLO À BILLE

Photo à l'échelle 1:1



NOTEBOOKS



Étuis
ET 150
ET 154
ET 156
ET 160
ET 190
voir pages 63 - 65



Mine rentrée le marquage est dans le prolongement du clip et la couture au dos. Mine sortie la couture passe dans le prolongement du clip et le marquage au dos.

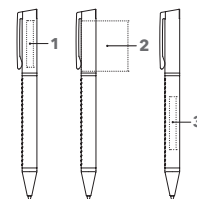

MUGS

RÉF. 3390

Stylo à bille à mécanisme tournant.
Corps : Métal recouvert d'un simili cuir
Attributs : métal gun metal
Recharge senator® magic flow G2, métal,
longueur d'écriture jusqu'à 8 500 m,
couleur d'encre : bleue

TARIFS (€)

Tarifs de vente conseillés en € ht incluant : 1 impression, 1 position, les frais techniques et les frais de port (1 point France métropolitaine, 1 livraison hors Corse).

3390 + impression	50	100	250	500
Gravure laser	10,92	10,13	9,58	9,19

Tarifs d'impression voir page 101

IMPRESSION / DIMENSIONS

Capuchon	1	Gravure laser	35 x 5 mm
	2	Gravure laser 360°	48,5 x 33,75 mm
Corps	3	Gravure laser	40 x 5 mm

SERVICES

STAR TEC STEEL STYLO À BILLE

Photo à l'échelle 1:1



Étuis

ET 150
ET 154
ET 156
ET 160
ET 169
ET 190

voir pages 63 - 65

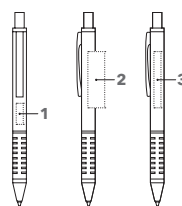

RÉF. 2040

Stylo à bille.

Corps : métal brossé
Attributs : métal chromé brillant
Zone de préhension souple noire
Recharge senator® magic flow G2, métal,
longueur d'écriture jusqu'à 8 500 m,
couleur d'encre : bleue

TARIFS (€)

Tarifs de vente conseillés en € ht incluant : 1 impression, 1 position, les frais techniques et les frais de port (1 point France métropolitaine, 1 livraison hors Corse).

2040 + impression	50	100	250	500
Impression standard	4,07	3,76	3,53	3,38
Gravure laser	5,65	4,86	4,31	3,92

Tarifs d'impression voir page 101

IMPRESSION / DIMENSIONS

Corps		
1	Gravure laser	15 x 5 mm
2	Impression standard	40 x 12 mm
3	Gravure laser	40 x 5 mm

STAR TEC ALU STYLO À BILLE

Photo à l'échelle 1:1



Étuis

ET 150
ET 154
ET 156
ET 160
ET 169
ET 190

voir pages 63 - 65

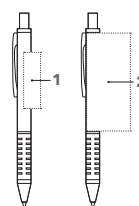

RÉF. 2511

Stylo à bille.

Corps : métal laqué
Attributs : métal chromé brillant
Zone de préhension souple noire
Recharge senator® magic flow G2, métal,
longueur d'écriture jusqu'à 8 500 m,
couleur d'encre : bleue

TARIFS (€)

Tarifs de vente conseillés en € ht incluant : 1 impression, 1 position, les frais techniques et les frais de port (1 point France métropolitaine, 1 livraison hors Corse).

2511 + impression	50	100	250	500
Impression standard	4,24	3,93	3,70	3,55
Gravure laser	5,82	5,03	4,48	4,09

Tarifs d'impression voir page 101

IMPRESSION / DIMENSIONS

Corps		
1	Impression standard	40 x 12 mm
2	Gravure laser 360°	69,4 x 31 mm

NAUTIC STYLO À BILLE

Photo à l'échelle 1:1



Gravure laser



Étuis

ET 150
ET 154
ET 156
ET 160
ET 169
ET 171
ET 190

voir pages 63 - 65

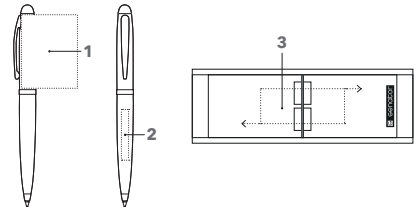

RÉF. 2215

Stylo à bille à mécanisme tournant.

Corps et attributs : métal chromé brillant
Capuchon : métal laqué, toucher souple
Recharge sensor® magic flow G2, métal,
longueur d'écriture jusqu'à 8 500 m,
couleur d'encre : bleue

TARIFS (€)

Tarifs de vente conseillés en € ht incluant : 1 impression,
1 position, les frais techniques et les frais de port
(1 point France métropolitaine, 1 livraison hors Corse).

2215 + impression	50	100	250	500
Impression standard	9,44	9,13	8,90	8,75
Gravure laser	11,02	10,23	9,68	9,29

Tarifs d'impression voir page 101

IMPRESSION / DIMENSIONS

Capuchon	1	Gravure laser 360°	46 x 35,15 mm
Corps	2	Gravure laser	35 x 5 mm
		Impression standard	25 x 12 mm 1 couleur

NAUTIC ROLLERBALL

Photo à l'échelle 1:1



Impression standard



Étuis

ET 150
ET 154
ET 156
ET 160
ET 169
ET 171
ET 190

voir pages 63 - 65

6297

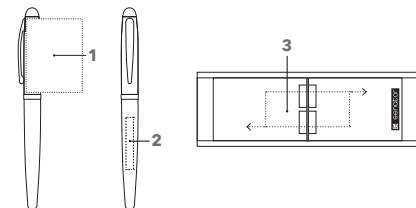

RÉF. 1092 / 6297

Rollerball 1092

Corps et attributs : métal chromé brillant
Corps et zone de préhension : métal laqué,
toucher souple
Recharge sécurité en métal pour roller,
couleur d'encre : bleue

Parure 6297

Touch Pad Pen 2754 + Rollerball 1092 en étui ET 171

TARIFS (€)

Tarifs de vente conseillés en € ht incluant : 1 impression,
1 position, les frais techniques et les frais de port
(1 point France métropolitaine, 1 livraison hors Corse).

1092 + impression	50	100	250	500
Impression standard	11,79	11,48	11,25	11,10
Gravure laser	13,37	12,58	12,03	11,64
6297 + impression	25	50	125	250
Impression standard	23,86	23,24	22,78	22,48
Gravure laser	27,02	25,44	24,34	23,56

Tarifs d'impression voir page 101

IMPRESSION / DIMENSIONS

Capuchon	1	Gravure laser 360°	46 x 35,15 mm
Corps	2	Gravure laser	35 x 5 mm
		Impression standard	25 x 12 mm
Etui	3	Tampographie	60 x 25 mm 1 couleur

NAUTIC BLACK STYLO À BILLE / TOUCH PAD PEN

Photo à l'échelle 1:1



Étuis

ET 150
ET 154
ET 156
ET 160
ET 169
ET 171
ET 190

voir pages 63 - 65

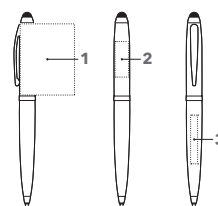

RÉF. 3340

Stylo à bille à mécanisme tournant avec pointe touch pad.

Corps : métal laqué brillant

Attributs : métal gun metal

Recharge senator® magic flow G2, métal, longueur d'écriture jusqu'à 8 500 m, couleur d'encre : bleue

TARIFS (€)

Tarifs de vente conseillés en € ht incluant : 1 impression, 1 position, les frais techniques et les frais de port (1 point France métropolitaine, 1 livraison hors Corse).

3340 + impression	50	100	250	500
Impression standard	11,02	10,71	10,48	10,33
Gravure laser	12,60	11,81	11,26	10,87

Tarifs d'impression voir page 101

IMPRESSION / DIMENSIONS

Capuchon	1	Impression standard	25 x 10 mm 1 couleur
	2	Gravure laser 360°	46 x 35,15 mm
Corps	3	Impression standard	25 x 12 mm 1 couleur
		Gravure laser	35 x 5 mm

NAUTIC STYLO À BILLE / TOUCH PAD PEN

Photo à l'échelle 1:1

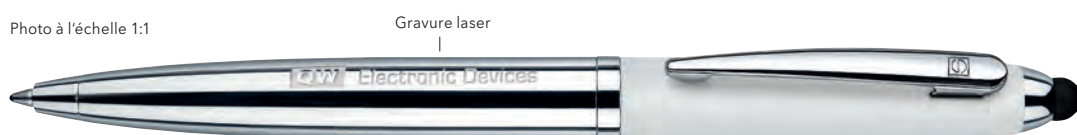

Étuis

ET 150
ET 154
ET 156
ET 160
ET 169
ET 171
ET 190

voir pages 63 - 65



6297

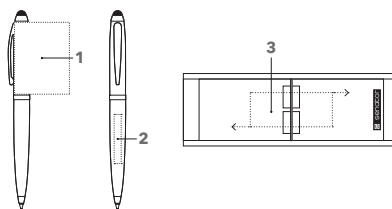

RÉF. 2754 / 6297

Stylo à bille à mécanisme tournant avec pointe touch pad 2754.

Corps et attributs : métal chromé brillant

Capuchon : métal laqué, toucher souple

Recharge senator® magic flow G2, métal, longueur d'écriture jusqu'à 8 500 m, couleur d'encre : bleue

Parure 6297

Touch Pad Pen 2754 + Rollerball 1092 en étui ET 171

TARIFS (€)

Tarifs de vente conseillés en € ht incluant : 1 impression, 1 position, les frais techniques et les frais de port (1 point France métropolitaine, 1 livraison hors Corse).

2754 + impression	50	100	250	500
Impression standard	10,09	9,78	9,55	9,40
Gravure laser	11,67	10,88	10,33	9,94
6297 + impression	25	50	125	250
Impression standard	23,86	23,24	22,78	22,48
Gravure laser	27,02	25,44	24,34	23,56

Tarifs d'impression voir page 101

IMPRESSION / DIMENSIONS

Capuchon	1	Gravure laser 360°	46 x 35,15 mm
Corps	2	Impression standard	25 x 12 mm 1 couleur
		Gravure laser	35 x 5 mm
Etui	3	Impression standard	60 x 25 mm 1 couleur

IMAGE LINE

FAITES UN SANS FAUTE AVEC VOTRE IMAGE.

La gamme Image Black est parfaite pour les personnes recherchant un design élégant et un confort d'écriture. Votre marque (gravure de la couleur des attributs) sera du plus bel effet sur ce produit.



IMAGE BLACK LINE STYLO À BILLE

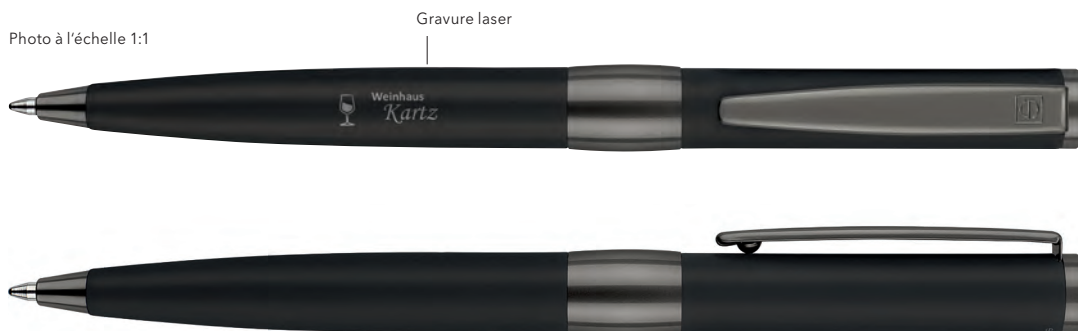

Photo à l'échelle 1:1

Gravure laser



Étuis

ET 150
ET 154
ET 156
ET 160
ET 169
ET 171
ET 190

voir pages 63 - 65



PROMOTIONAL GIFT
AWARD

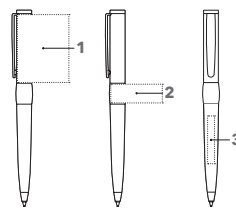

RÉF. 2636

Stylo à bille à mécanisme tournant.

Corps : métal laqué noir, toucher doux
Attributs : métal gun metal
Recharge senator® magic flow G2, métal,
longueur d'écriture jusqu'à 8 500 m,
couleur d'encre : bleue

TARIFS (€)

Tarifs de vente conseillés en € ht incluant : 1 impression,
1 position, les frais techniques et les frais de port
(1 point France métropolitaine, 1 livraison hors Corse).

2636 + impression	50	100	250	500
Gravure laser	14,66	13,87	13,32	12,93

Tarifs d'impression voir page 101

IMPRESSION / DIMENSIONS

Capuchon	1	Gravure laser 360°	46 x 35 mm
Bague	2	Gravure laser 360°	37,5 x 14,7 mm
Corps	3	Gravure laser	35 x 5 mm

IMAGE BLACK LINE ROLLERBALL

Photo à l'échelle 1:1



Gravure laser



Étuis

- ET 150
- ET 154
- ET 156
- ET 160
- ET 169
- ET 171
- ET 190

voir pages 63 - 65



6206



6179

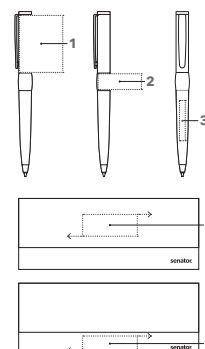

RÉF. 1119 / 6179 / 6206

Rollerball 1119

Corps : métal laqué noir, toucher doux
Attributs : métal gun metal
Recharge sécurité en métal pour roller,
couleur d'encre : bleue

Parure 6179

Stylo à bille 2636 + Rollerball 1119
en boîte SC 197 avec étui en cuir ET 150

Parure 6206

Stylo à bille 2636 + Rollerball 1119 en étui ET 150,
noir

TARIFS (€)

Tarifs de vente conseillés en € ht incluant : 1 impression,
1 position, les frais techniques et les frais de port
(1 point France métropolitaine, 1 livraison hors Corse).

1119 + impression	50	100	250	500
Gravure laser	16,56	15,77	15,22	14,83
6179 + impression	25	50	125	250
Gravure laser	42,96	41,38	40,28	39,50
6206 + impression	25	50	125	250
Gravure laser	34,58	33,00	31,90	31,12

Tarifs d'impression voir page 101

IMPRESSION / DIMENSIONS

Capuchon	1	Gravure laser 360°	46 x 35 mm
Bague	2	Gravure laser 360°	37,5 x 14,7 mm
Corps	3	Gravure laser 360°	64 x 34 x 26 mm
Etui	4	Tampographie	50 x 20 mm 1 couleur
	5	Tampographie	50 x 15 mm 1 couleur

IMAGE BLACK LINE STYLO À PLUME

Photo à l'échelle 1:1



Gravure laser



Étuis

- ET 150
- ET 154
- ET 156
- ET 160
- ET 169
- ET 171
- ET 190

voir pages 63 - 65



6205



6151

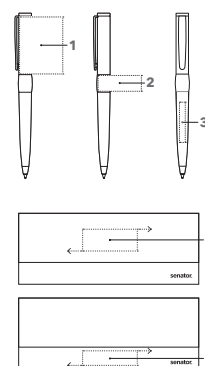

RÉF. 0104 / 6151 / 6205

Stylo à plume 0104.

Corps : métal laqué noir, toucher doux,
Attributs : métal gun metal,
plume en acier à pointe iridium, M
Cartouche d'encre standard,
couleur d'encre : bleue roi

Parure 6151

Stylo à bille 2636 + stylo à plume 0104 en boîte SC
197 avec étui en cuir ET 150

Parure 6205

Stylo à bille 2636 + stylo à plume 0104 en étui ET
156, noir

TARIFS (€)

Tarifs de vente conseillés en € ht incluant : 1 impression,
1 position, les frais techniques et les frais de port
(1 point France métropolitaine, 1 livraison hors Corse).

0104 + impression	50	100	250	500
Gravure laser	16,88	16,09	15,54	15,15
6205 + impression	25	50	125	250
Gravure laser	34,90	33,32	32,22	31,44
6151 + impression	25	50	125	250
Gravure laser	43,28	41,70	40,60	39,82

Tarifs d'impression voir page 101

IMPRESSION / DIMENSIONS

Capuchon	1	Gravure laser 360°	46 x 35 mm
Bague	2	Gravure laser 360°	37,5 x 14,7 mm
Corps	3	Gravure laser	35 x 5 mm
Etui	4	Tampographie	50 x 20 mm 1 couleur
	5	Tampographie	50 x 15 mm 1 couleur

IMAGE WHITE LINE STYLO À BILLE

Photo à l'échelle 1:1



Étuis

ET 150
ET 154
ET 156
ET 160
ET 169
ET 171
ET 190

voir pages 63 - 65



6267

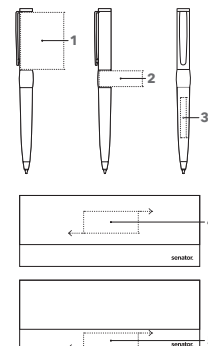

RÉF. 2786 / 6267

Stylo à bille à mécanisme tournant 2786.

Corps : métal, laqué brillant blanc
Attributs : métal chromé brillant
Recharge senator® magic flow G2, métal,
longueur d'écriture jusqu'à 8 500 m,
couleur d'encre : bleue

Parure 6267

Stylo à bille à mécanisme tournant 2786 + Rollerball
1146 en étui ET 156, blanc

TARIFS (€)

Tarifs de vente conseillés en € ht incluant : 1 impression,
1 position, les frais techniques et les frais de port
(1 point France métropolitaine, 1 livraison hors Corse).

2786 + impression	50	100	250	500
Impression standard	13,08	12,77	12,54	12,39
Gravure laser	14,66	13,87	13,32	12,93
6267 + impression	25	50	125	250
Impression standard	31,42	30,80	30,34	30,04
Gravure laser	34,58	33,00	31,90	31,12

Tarifs d'impression voir page 101

IMPRESSION / DIMENSIONS

Capuchon	1	Gravure laser 360° Impression standard	46 x 35 mm 35 x 5 mm 1 couleur
Bague	2	Gravure laser 360°	37,5 x 14,7 mm
Corps	3	Gravure laser Impression standard	35 x 5 mm 35 x 5 mm 1 couleur
		Impression standard	20 x 12 mm 1 couleur
Etui	4	Tampographie	50 x 20 mm 1 couleur
	5	Tampographie	50 x 15 mm 1 couleur

IMAGE WHITE LINE ROLLERBALL

Photo à l'échelle 1:1



Étuis

ET 150
ET 154
ET 156
ET 160
ET 169
ET 171
ET 190

voir pages 63 - 65



6267

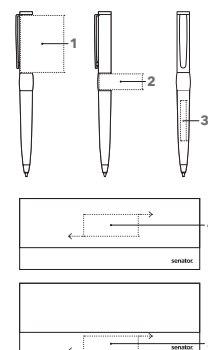

RÉF. 1146 / 6267

Rollerball 1146

Corps : métal, laqué brillant blanc
Attributs : métal chromé brillant
Recharge sécurité en métal pour roller,
couleur d'encre : bleue

Parure 6267

Stylo à bille à mécanisme tournant 2786 +
Rollerball 1146 en étui ET 156, blanc

TARIFS (€)

Tarifs de vente conseillés en € ht incluant : 1 impression,
1 position, les frais techniques et les frais de port
(1 point France métropolitaine, 1 livraison hors Corse).

1146 + impression	50	100	250	500
Impression standard	14,98	14,67	14,44	14,29
Gravure laser	16,56	15,77	15,22	14,83
6267 + impression	25	50	125	250
Impression standard	31,42	30,80	30,34	30,04
Gravure laser	34,58	33,00	31,90	31,12

Tarifs d'impression voir page 101

IMPRESSION / DIMENSIONS

Capuchon	1	Gravure laser 360° Impression standard	46 x 35 mm 35 x 5 mm 1 couleur
Bague	2	Gravure laser 360°	37,5 x 14,7 mm
Corps	3	Gravure laser Impression standard	35 x 5 mm 35 x 5 mm 1 couleur
		Impression standard	20 x 12 mm 1 couleur
Etui	4	Tampographie	50 x 20 mm 1 couleur
	5	Tampographie	50 x 15 mm 1 couleur

IMAGE CHROME STYLO À BILLE

Photo à l'échelle 1:1



Gravure laser



Étuis

ET 150
ET 154
ET 156
ET 160
ET 169
ET 171
ET 181
ET 190

voir pages 63 - 65



6238



6089

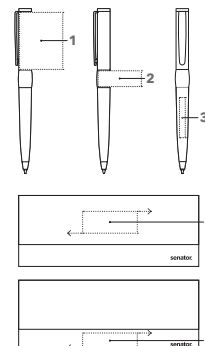

RÉF. 2158 / 6089 / 6238

Stylo à bille à mécanisme tournant 2158.

Corps : métal laqué, toucher doux

Attributs : métal chromé mat

Recharge senator® magic flow G2, métal, longueur d'écriture jusqu'à 8 500 m, couleur d'encre : bleu

Parure 6089

Stylo à bille à mécanisme tournant 2158 + Rollerball 1036 en boîte SC 197 avec étui en cuir ET 150

Parure 6238

Stylo à bille à mécanisme tournant 2158 + Rollerball 1036 en étui ET 156, noir

TARIFS (€)

Tarifs de vente conseillés en € ht incluant : 1 impression, 1 position, les frais techniques et les frais de port (1 point France métropolitaine, 1 livraison hors Corse).

2158 + impression	50	100	250	500
Gravure laser	14,66	13,87	13,32	12,93
6089 + impression	25	50	125	250
Gravure laser	42,96	41,38	40,28	39,50
6238 + impression	25	50	125	250
Gravure laser	34,58	33,00	31,90	31,12

Tarifs d'impression voir page 101

IMPRESSION / DIMENSIONS

Capuchon	1	Gravure laser 360°	46 x 35 mm
Bague	2	Gravure laser 360°	37,5 x 14,7 mm
Corps	3	Gravure laser	35 x 5 mm
Etui	4	Tampographie	50 x 20 mm 1 couleur
	5	Tampographie	50 x 15 mm 1 couleur

IMAGE CHROME ROLLERBALL

Photo à l'échelle 1:1



Gravure laser



Étuis

ET 150
ET 154
ET 156
ET 160
ET 169
ET 171
ET 181
ET 190

voir pages 63 - 65



6238



6089

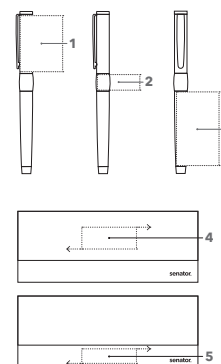

RÉF. 1036 / 6089 / 6238

Rollerball 1036

Corps : métal laqué, toucher doux

Attributs : métal chromé mat

Recharge sécurité en métal pour roller, couleur d'encre : bleu

Set 6089

Stylo à bille à mécanisme tournant 2158 + Rollerball 1036 en boîte SC 197 avec étui en cuir ET 150

Set 6238

Stylo à bille à mécanisme tournant 2158 + Rollerball 1036 en étui ET 156, noir

TARIFS (€)

Tarifs de vente conseillés en € ht incluant : 1 impression, 1 position, les frais techniques et les frais de port (1 point France métropolitaine, 1 livraison hors Corse).

1036 + impression	50	100	250	500
Gravure laser	16,56	15,77	15,22	14,83
6089 + impression	25	50	125	250
Gravure laser	42,96	41,38	40,28	39,50
6238 + impression	25	50	125	250
Gravure laser	34,58	33,00	31,90	31,12

Tarifs d'impression voir page 101

IMPRESSION / DIMENSIONS

Capuchon	1	Gravure laser 360°	46 x 35 mm
Bague	2	Gravure laser 360°	37,5 x 14,7 mm
Corps	3	Gravure laser 360°	64 x 34 x 26 mm
Etui	4	Tampographie	50 x 20 mm 1 couleur
	5	Tampographie	50 x 15 mm 1 couleur

CARBON**RACÉ, ÉLÉGANT
ET SOPHISTIQUÉ.**

Un instrument d'écriture que l'on remarque, élégant mélange de matériaux modernes. Le carbone associé à des attributs chromés mats permet de créer un accessoire tendance.

**CARBON BLACK
STYLO À BILLE**

Photo à l'échelle 1:1



Étuis

ET 150
ET 154
ET 160,
ET 169
ET 171
ET 181
ET 190

voir pages 63 - 65

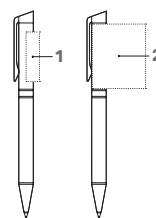
**RÉF. 3350****Stylo à bille à mécanisme tournant.**

Corps : Métal combiné avec du carbone
Attributs : métal gun metal
Recharge senator® magic flow G2, métal,
longueur d'écriture jusqu'à 8 500 m,
couleur d'encre : bleue

TARIFS (€)

Tarifs de vente conseillés en € ht incluant : 1 impression, 1 position, les frais techniques et les frais de port (1 point France métropolitaine, 1 livraison hors Corse).

3350 + impression	50	100	250	500
Impression standard	17,77	17,46	17,23	17,08
Gravure laser	19,35	18,56	18,01	17,62

Tarifs d'impression voir page 101

IMPRESSION / DIMENSIONS

Capuchon	1	Impression standard	30 x 12 mm 1 couleur
	2	Gravure laser 360°	48,5 x 33,75 mm

CARBON LINE STYLO À BILLE

Photo à l'échelle 1:1



Étuis

ET 150
ET 154
ET 156
ET 160
ET 169
ET 171
ET 190

voir pages 63 - 65



6239
6240

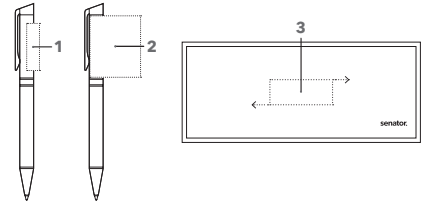

RÉF. 2159 / 6239 / 6240

Stylo à bille à mécanisme tournant 2159.

Corps : métal combiné avec du carbone

Attributs : métal chromé mat

Recharge senator® magic flow G2, métal,
longueur d'écriture jusqu'à 8 500 m,
couleur d'encre : bleue

Parure 6239

Stylo à bille à mécanisme tournant 2159 + stylo à
plume 0076 en étui ET 160

Parure 6240

Stylo à bille à mécanisme tournant 2159 + Rollerball
1037 en étui ET 160

TARIFS (€)

Tarifs de vente conseillés en € ht incluant : 1 impression,
1 position, les frais techniques et les frais de port
(1 point France métropolitaine, 1 livraison hors Corse).

2159 + impression	50	100	250	500
Impression standard	16,87	16,56	16,33	16,18
Gravure laser	18,45	13,87	13,32	12,93
6239 + impression	25	50	125	250
Impression standard	47,32	46,70	46,24	45,94
Gravure laser	50,48	48,90	47,80	47,02
6240 + impression	25	50	125	250
Impression standard	45,75	45,13	44,67	44,37
Gravure laser	48,91	47,33	46,23	45,45

Tarifs d'impression voir page 101

IMPRESSION / DIMENSIONS

Capuchon	1	Impression standard	30 x 12 mm 1 couleur
	2	Gravure laser 360°	48,5 x 33,75 mm
Étui	3	Tampographie	50 x 20 mm 1 couleur

CARBON LINE ROLLERBALL

Photo à l'échelle 1:1



Étuis

ET 150
ET 154
ET 156
ET 160
ET 169
ET 171
ET 190

voir pages 63 - 65



6240

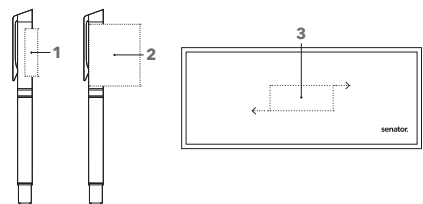

RÉF. 1037 / 6240

Rollerball 1037

Corps : Métal combiné avec du carbone

Attributs : métal chromé mat

Recharge sécurité en métal pour roller,
couleur d'encre : bleue

Parure 6240

Stylo à bille à mécanisme tournant 2159 + Rollerball
1037 en étui ET 160

TARIFS (€)

Tarifs de vente conseillés en € ht incluant : 1 impression,
1 position, les frais techniques et les frais de port
(1 point France métropolitaine, 1 livraison hors Corse).

1037 + impression	50	100	250	500
Impression standard	21,64	21,33	21,10	20,95
Gravure laser	23,22	22,43	21,88	21,49
6240 + impression	25	50	125	250
Impression standard	45,75	45,13	44,67	44,37
Gravure laser	48,91	47,33	46,23	45,45

Tarifs d'impression voir page 101

IMPRESSION / DIMENSIONS

Capuchon	1	Impression standard	30 x 12 mm 1 couleur
	2	Gravure laser 360°	48,5 x 33,75 mm
Étui	3	Tampographie	50 x 20 mm 1 couleur

CARBON LINE STYLO À PLUME

Photo à l'échelle 1:1



Étuis

ET 150
ET 154
ET 156
ET 160
ET 169
ET 171
ET 190

voir pages 63 - 65



6239

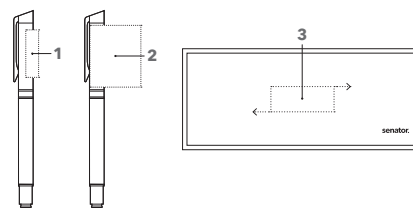

RÉF. 0076 / 6239

Stylo à plume 0076.

Corps : métal combiné avec du carbone

Attributs : métal chromé mat

Plume en acier à pointe iridium, M

Cartouche d'encre standard,
couleur d'encre : bleue roi

Parure 6239

Stylo à bille à mécanisme tournant 2159 + stylo à plume 0076 en étui ET 160

TARIFS (€)

Tarifs de vente conseillés en € ht incluant : 1 impression, 1 position, les frais techniques et les frais de port (1 point France métropolitaine, 1 livraison hors Corse).

0076 + impression	50	100	250	500
Impression standard	23,24	22,93	22,70	22,55
Gravure laser	24,82	24,03	23,48	23,09
6239 + impression	25	50	125	250
Impression standard	47,32	46,70	46,24	45,94
Gravure laser	50,48	48,90	47,80	47,02

Tarifs d'impression voir page 101

IMPRESSION / DIMENSIONS

Capuchon	1	Impression standard	35 x 5 mm 1 couleur
	2	Gravure laser 360°	48,5 x 33,75 mm
Etui	3	Tampographie	50 x 20 mm 1 couleur

TIZIO STYLO À BILLE

Photo à l'échelle 1:1



Gravure laser



Étuis

ET 150
ET 160
ET 169
ET 171
ET 181
ET 190

voir pages 63 - 65



6252
6253

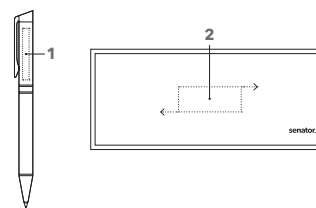

RÉF. 2400 / 6252 / 6253

Stylo à bille à mécanisme tournant 2400.

Corps : métal combiné avec du bois (essence de noyer)

Attributs : métal chrome brillant
Recharge senator magic flow G2, métal,
longueur d'écriture jusqu'à 8 500 m,
couleur d'encre : bleue

Parure 6252

Stylo à bille à mécanisme tournant 2400 + stylo à plume 0240 en étui ET 160, noir

Parure 6253

Stylo à bille à mécanisme tournant 2400 + Rollerball 1240 en étui ET 160, noir

TARIFS (€)

Tarifs de vente conseillés en € ht incluant : 1 impression, 1 position, les frais techniques et les frais de port (1 point France métropolitaine, 1 livraison hors Corse).

2400 + impression	50	100	250	500
Gravure laser	18,45	17,66	17,11	16,72
6252 + impression	25	50	125	250
Gravure laser	50,48	48,90	47,80	47,02
6253 + impression	25	50	125	250
Gravure laser	48,91	47,33	46,23	45,45

Tarifs d'impression voir page 101

IMPRESSION / DIMENSIONS

Capuchon	1	Gravure laser	40 x 5 mm
Etui	2	Impression standard	50 x 20 mm 1 couleur

TIZIO ROLLERBALL

Photo à l'échelle 1:1



Étuis

ET 150
ET 156
ET 160
ET 169
ET 171
ET 190

voir pages 63 - 65



6253

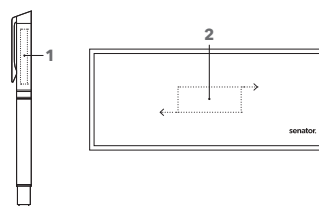

RÉF. 1240 / 6253

Rollerball 1240

Corps : métal combiné avec du bois (essence de noyer)

Attributs : métal chromé brillant
Recharge sécurité en métal pour roller, couleur d'encre : bleue

Parure 6253

Stylo à bille à mécanisme tournant 2400 + Rollerball 1240 en étui ET 160, noir

TARIFS (€)

Tarifs de vente conseillés en € ht incluant : 1 impression, 1 position, les frais techniques et les frais de port (1 point France métropolitaine, 1 livraison hors Corse).

1240 + impression	50	100	250	500
Gravure laser	23,22	22,43	21,88	21,49
6253 + impression	25	50	125	250
Gravure laser	48,91	47,33	46,23	45,45

Tarifs d'impression voir page 101

IMPRESSION / DIMENSIONS

Capuchon	1	Gravure laser	40 x 5 mm
Étui	2	Impression standard	50 x 20 mm 1 couleur

TIZIO STYLO À PLUME

Photo à l'échelle 1:1



Étuis

ET 150
ET 156
ET 160
ET 169
ET 171
ET 190

voir pages 63 - 65



6252

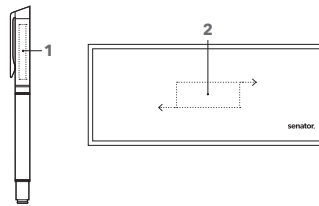

RÉF. 0240 / 6252

Stylo à plume 0240.

Corps : métal combiné avec du bois (essence de noyer)

Attributs : métal chromé brillant
Plume en acier à pointe iridium, M
Cartouche d'encre standard, couleur d'encre : bleue roi

Parure 6252

Stylo à bille à mécanisme tournant 2400 + stylo à plume 0240 en étui ET 160, noir

TARIFS (€)

Tarifs de vente conseillés en € ht incluant : 1 impression, 1 position, les frais techniques et les frais de port (1 point France métropolitaine, 1 livraison hors Corse).

0240 + impression	50	100	250	500
Gravure laser	24,82	24,03	23,48	23,09
6252 + impression	25	50	125	250
Gravure laser	50,48	48,90	47,80	47,02

Tarifs d'impression voir page 101

IMPRESSION / DIMENSIONS

Capuchon	1	Gravure laser	40 x 5 mm
Étui	2	Impression standard	50 x 20 mm 1 couleur

ÉTUIS



INTRODUCTION

STYLOS EN PLASTIQUE

STYLOS EN MÉTAL

NOTEBOOKS

MUGS

SERVICES

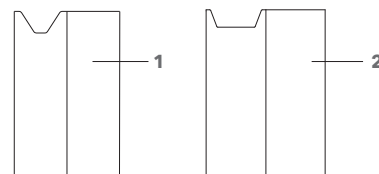

RÉF. P1ET157

Pour 1 ou 2 stylos.

Étui en carton recyclé blanc, le recto et le verso peuvent être personnalisés sur toute la surface.

Dimensions: 155 x 48 x 2 cm

IMPRESSION / DIMENSIONS

Recto + verso 1 ca. 155 x 96 mm

TARIFS (€) (Tarifs complémentaires voir page 101)

Tarifs de vente conseillés en € HT incluant : les frais de port (1 point France métropolitaine, 1 livraison hors Corse).

	50	100	250	500
P1ET157 + Quadri. Recto / Verso	Prix et quantité sur devis			

RÉF. P1ET173

Pour 3 stylos.

Étui en carton recyclé blanc, le recto et le verso peuvent être personnalisés sur toute la surface

Dimensions: 155 x 54 x 2 cm

IMPRESSION / DIMENSIONS

Recto + verso 2 ca. 155 x 108 mm

TARIFS (€) (Tarifs complémentaires voir page 101)

Tarifs de vente conseillés en € HT incluant : les frais de port (1 point France métropolitaine, 1 livraison hors Corse).

	50	100	250	500
P1ET173 + Quadri. Recto / Verso	Prix et quantité sur devis			



RÉF. ET 157

Pour 1 stylo.

Étui en carton noir mat. Disponible dans d'autres couleurs à partir de 5 000 pièces.

Dimensions: 155 x 50 x 2 mm

IMPRESSION / DIMENSIONS

Recto 1 50 x 20 mm (1 couleur uniquement argent)

TARIFS (€) (Tarifs complémentaires voir page 101)

Tarifs de vente conseillés en € HT incluant : les frais de port (1 point France métropolitaine, 1 livraison hors Corse).

	50	100	250	500
ET157 neutre	0,40	0,40	0,40	0,40
ET157 + Impression standard 1 couleur	1,45	1,14	0,91	0,76

RÉF. ET 190

Pour 1 ou 2 stylos.

Étui en carton FSC noir mat.

Dimensions: 175 x 62 x 22 mm

IMPRESSION / DIMENSIONS

Recto 1 50 x 20 mm (1 couleur uniquement argent)

TARIFS (€) (Tarifs complémentaires voir page 101)

Tarifs de vente conseillés en € HT incluant : les frais de port (1 point France métropolitaine, 1 livraison hors Corse).

	50	100	250	500
ET190 neutre	3,36	3,36	3,36	3,36
ET190 + Impression standard 1 couleur	4,41	4,10	3,87	3,72

ÉTUIS

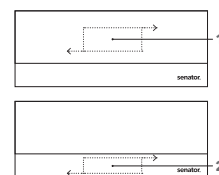

RÉF. ET 156

Pour 1 ou 2 stylos.

Étui en carton noir mat ou blanc brillant avec fermeture magnétique.

Dimensions : 165 x 65 x 25 mm

TARIFS (€) (Tarifs complémentaires voir page 101)

Tarifs de vente conseillés en € HT incluant : les frais de port (1 point France métropolitaine, 1 livraison hors Corse).

	50	100	250	500
ET156 neutre	2,84	2,84	2,84	2,84
ET156 + Impression standard 1 couleur	3,89	3,58	3,35	3,20

IMPRESSION / DIMENSIONS

Couvercle	1	Impression standard, 1 couleur	50 x 20 mm
	2	Impression standard, 1 couleur	50 x 15 mm

Étui noir : 1 couleur uniquement argent
Étui blanc : 1 couleur au choix

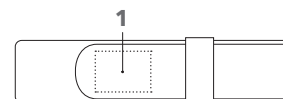
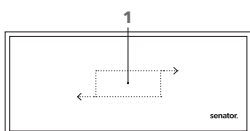

RÉF. ET 160

Pour 1 ou 2 stylos.

Étui noir aspect cuir avec intérieur en velours noir.

Dimensions : 190 x 80 x 35 mm

IMPRESSION / DIMENSIONS

Couvercle	1	Impression standard, 1 couleur	50 x 20 mm
-----------	---	--------------------------------	------------

TARIFS (€) (Tarifs complémentaires voir page 101)

Tarifs de vente conseillés en € HT incluant : les frais de port (1 point France métropolitaine, 1 livraison hors Corse).

	50	100	250	500
ET160 neutre	6,69	6,69	6,69	6,69
ET160 + Impression standard 1 couleur	7,74	7,43	7,20	7,05

RÉF. ET 150

Pour 2 stylos.

Étui en cuir noir.

Dimensions : 150 x 35 x 15 mm

IMPRESSION / DIMENSIONS

Langue	1	Impression standard, 1 couleur / Gravure laser	30 x 22 mm
--------	---	--	------------

TARIFS (€) (Tarifs complémentaires voir page 101)

Tarifs de vente conseillés en € HT incluant : les frais de port (1 point France métropolitaine, 1 livraison hors Corse).

	50	100	250	500
ET150 neutre	6,77	6,77	6,77	6,77
ET150 + Impression standard 1 couleur	7,82	7,51	7,28	7,13
ET150 + 1 Gravure laser	9,40	8,86	8,06	7,67

ÉTUIS

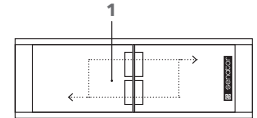
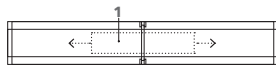

RÉF. ET 169

Pour 1 stylo.

Étui en plastique transparent brillant avec support pour toutes épaisseurs de stylos.

Dimensions : 155 x 25 x 25 mm

IMPRESSION / DIMENSIONS

Couvercle 1 Impression standard, 1 couleur 60 x 12 mm

TARIFS (€) (Tarifs complémentaires voir page 101)

Tarifs de vente conseillés en € HT incluant : les frais de port (1 point France métropolitaine, 1 livraison hors Corse).

	50	100	250	500
ET169 neutre	0,87	0,87	0,87	0,87
ET169 + Impression standard 1 couleur	1,92	1,61	1,38	1,23

RÉF. ET 171

Pour 2 stylos.

Étui en plastique transparent brillant avec support pour toutes épaisseurs de stylos.

Dimensions : 155 x 55 x 25 mm

IMPRESSION / DIMENSIONS

Couvercle 1 Impression standard, 1 couleur 60 x 25 mm

TARIFS (€) (Tarifs complémentaires voir page 101)

Tarifs de vente conseillés en € HT incluant : les frais de port (1 point France métropolitaine, 1 livraison hors Corse).

	50	100	250	500
ET171 neutre	1,44	1,44	1,44	1,44
ET171 + Impression standard 1 couleur	2,49	2,18	1,95	1,80

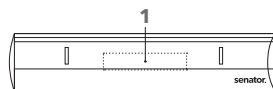

RÉF. ET 154

Pour 1 stylo.

Étui en plastique noir et argent avec couvercle transparent et support pour toutes épaisseurs de stylos.

Dimensions : 160 x 35 x 25 mm

IMPRESSION / DIMENSIONS

Couvercle 1 Impression standard, 1 couleur 50 x 10 mm

TARIFS (€) (Tarifs complémentaires voir page 101)

Tarifs de vente conseillés en € HT incluant : les frais de port (1 point France métropolitaine, 1 livraison hors Corse).

	50	100	250	500
ET154 neutre	1,44	1,44	1,44	1,44
ET154 + Impression standard 1 couleur	2,49	2,18	1,95	1,80

RÉF. SC 233

Sous colisage pour vos stylos.

Boîte en carton blanc pouvant contenir 50 stylos.

Le logo senator est imprimé en noir sur le dessus de la boîte.

Dimensions : 155 x 120 x 75 mm

TARIFS (€) (Tarifs complémentaires voir page 101)

Tarifs de vente conseillés en € HT incluant : les frais de port (1 point France métropolitaine, 1 livraison hors Corse).

	25	50	100	250
SC233 neutre	1,24	1,24	1,24	1,24

NOTEBOOK SOFT

Photo à l'échelle 1:4



— Impression digitale

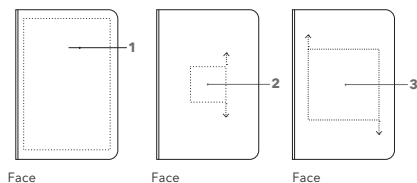

RÉF. NB03

Carnet avec couverture en finition soft touch.

Carnet disponible en noir, rouge et bleu. Il intègre un marque-page. Et en option vous pouvez rajouter son étui stylo noir disponible avec 7 couleurs d'élastique (NB04). Carnet de 96 pages blanches et détachables 80g/m².

Linéature : Vierge

Dimensions : ~ DIN A5

Cet article ne sera pas reconduit, il reste disponible tant qu'il y a du stock.

TARIFS (€)

Tarifs de vente conseillés en € ht incluant : 1 impression, 1 position, les frais techniques et les frais de port (1 point France métropolitaine, 1 livraison hors Corse).

NB03 + impression	25	50	100	250
Impression digitale	12,99	11,10	9,78	8,85
Gravure Laser 50X50 FT inclus	15,09	10,05	9,09	8,59
Gravure Laser 100X100 FT inclus	16,69	10,69	9,59	8,99

Tarifs d'impression voir page 101

IMPRESSION / DIMENSIONS

Face		
1	Impression digitale	125 x 190 mm
2	Gravure	50 x 50 mm
3	Gravure	100 x 100 mm

HOLDER SOFT

Photo à l'échelle 1:4

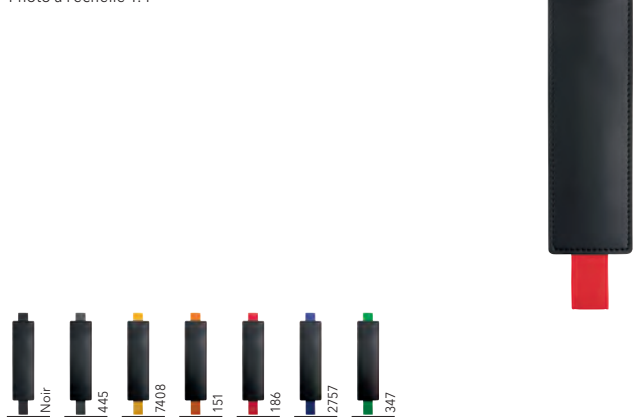

Compatible avec carnet NB03



RÉF. NB04

Etui noir pour stylo.

Compatible avec le carnet NB03. Il permet de rajouter une élégante touche colorée à votre carnet. Élastique disponible en 7 couleurs.

Dimensions étui : 4,5 x 16,2 cm

Cet article ne sera pas reconduit, il reste disponible tant qu'il y a du stock.

TARIFS (€)

Tarifs de vente conseillés en € ht incluant : les frais de port (1 point France métropolitaine, 1 livraison hors Corse).

NB04	25	50	100	250
neutre	1,51	1,51	1,51	1,51

NOTEBOOK STRUCTURE

Photo à l'échelle 1:4



Rangement pour stylo.

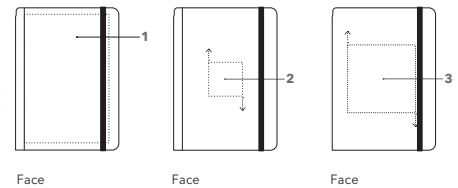

Face

Face

Face



INTRODUCTION

STYLOS EN PLASTIQUE

RÉF. NB01

Carnet noir à couverture avec effet texturé.
Carnet noir intégrant un porte stylo et un marque-page. Une bande élastique permet de maintenir le carnet fermé. Carnet de 80 pages blanches et détachables 100g/m².

Linéature : Vierge

Dimensions : ~ DIN A5

Cet article ne sera pas reconduit, il reste disponible tant qu'il y a du stock.

TARIFS (€)

Tarifs de vente conseillés en € ht incluant : 1 impression, 1 position, les frais techniques et les frais de port (1 point France métropolitaine, 1 livraison hors Corse).

NB01 + impression	25	50	100	250
Impression digitale	14,92	13,03	11,71	10,78
Gravure Laser 50X50 FT inclus	17,02	11,98	11,02	10,52
Gravure Laser 100X100 FT inclus	18,62	12,62	11,52	10,92

Tarifs d'impression voir page 101

IMPRESSION / DIMENSIONS

Face		
1	Impression digitale	125 x 190 mm
2	Gravure	50 x 50 mm
3	Gravure	100 x 100 mm

NOTEBOOK STRUCTURE MAGNET

Photo à l'échelle 1:4



Rangement pour stylo.

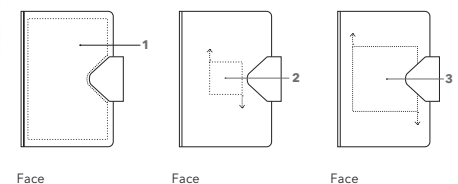

Face

Face

Face



NOTEBOOKS

MUGS

RÉF. NB02

Carnet noir à couverture avec effet texturé.
Carnet noir intégrant un porte stylo et un marque-page. Un rabat magnétique permet de maintenir le carnet fermé. Carnet de 80 pages blanches et détachables 100g/m².

Linéature : Vierge

Dimensions : ~ DIN A5

Cet article ne sera pas reconduit, il reste disponible tant qu'il y a du stock.

TARIFS (€)

Tarifs de vente conseillés en € ht incluant : 1 impression, 1 position, les frais techniques et les frais de port (1 point France métropolitaine, 1 livraison hors Corse).

NB02 + impression	25	50	100	250
Impression digitale	15,11	13,22	11,90	10,97
Gravure Laser 50X50 FT inclus	17,21	12,17	11,21	10,71
Gravure Laser 100X100 FT inclus	18,81	12,81	11,71	11,11

Tarifs d'impression voir page 101

IMPRESSION / DIMENSIONS

Face		
1	Impression digitale	125 x 190 mm
2	Gravure	50 x 50 mm
3	Gravure	100 x 100 mm

SERVICES

KING CAN

LE DESIGN ET L'EFFICIENCE.

Le King Can de senator® est le mug nomade par excellence. Il vous accompagnera dans votre quotidien en conservant vos boissons chaudes ou froides.



KING CAN

Photo à l'échelle 1:2



Sublimation

Gravure

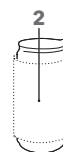

RÉF. 0755 / 0765

Gobelet isotherme étanche, à double paroi. Acier inoxydable 18/8. Livré en boîte individuelle cartonnée blanche incluse dans le prix.

0755: King Can

0765: King Can pour sublimation

Hauteur : ~ 149 mm
Diamètre : ~ 71 mm
Contenance : ~ 0,33 l

SERVICES

Livré en boîte individuelle cartonnée blanche.

TARIFS (€)

Tarifs de vente conseillés en € ht incluant : 1 impression, 1 position, les frais techniques et les frais de port (1 point France métropolitaine, 1 livraison hors Corse).

0755	72	108	250	500
Gravure, 1 position	17,64	17,64	17,64	17,64
Transfer print, 1 couleur	-	17,64	16,17	15,14
Couleur / position sup.	-	1,23	0,86	0,60
0765	36	72	108	250
Sublimation incluse	20,09	17,99	16,52	15,49

Tarifs d'impression voir page 101

IMPRESSION / DIMENSIONS

Extérieur		
1	Sublimation (Le blanc sera remplacé par le fond couleur métal du mug)	150 x 80 mm
2	Transfer print	210 x 115 mm
3	Gravure	12 cm ² (exemple : 20 x 60 mm)

KING CAN MINI

Photo à l'échelle 1:2



Steel

Transfer print

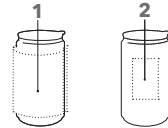

RÉF. 0785

Gobelet isotherme étanche
à double paroi. Acier inoxydable 18/8.
Livré en boîte individuelle cartonnée
blanche incluse dans le prix.

Hauteur : ~ 127 mm
Diamètre : ~ 71 mm
Contenance : ~ 0,26 l

SERVICES

Livré en boîte individuelle cartonnée
blanche.

TARIFS (€)

Tarifs de vente conseillés en € ht incluant : 1 impression, 1 position, les frais techniques et les frais de port (1 point France métropolitaine, 1 livraison hors Corse).

0785	72	108	250	500
Gravure, 1 position	17,28	17,28	17,28	17,28
Transfer print, 1 couleur	-	17,28	15,81	14,78
Couleur / position sup.	-	1,23	0,86	0,60

Tarifs d'impression voir page 101

IMPRESSION / DIMENSIONS

Extérieur	1	2	
Transfer print			210 x 90 mm
Gravure			12 cm ² (exemple : 20 x 60 mm)

TROPHY

Photo à l'échelle 1:2



Steel

Transfer print

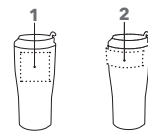

RÉF. 0750

Gobelet isotherme étanche
à double paroi en acier inoxydable 18/8
avec couvercle en plastique noir. Livré
en boîte individuelle cartonnée blanche
incluse dans le prix.

Hauteur : ~ 175 mm
Diamètre : ~ 82 mm
Contenance : ~ 0,4 l

SERVICES

Livré en boîte individuelle cartonnée
blanche.

TARIFS (€)

Tarifs de vente conseillés en € ht incluant : 1 impression, 1 position, les frais techniques et les frais de port (1 point France métropolitaine, 1 livraison hors Corse).

0750	72	108	250	500
Gravure, 1 position	17,64	17,64	17,64	17,64
Transfer print, 1 couleur	-	17,64	16,17	15,14
Couleur / position sup.	-	1,23	0,86	0,60

Tarifs d'impression voir page 101

IMPRESSION / DIMENSIONS

Extérieur	1	2	
Transfer print			60 x 60 mm
Gravure			12 cm ² (exemple : 20 x 60 mm)
Transfer print			150 x 30 mm

PICS OUTDOOR

UNE LONGUE DURÉE DE VIE POUR CE MUG VINTAGE AU CHARME INDÉNIFIABLE.

Le mug idéal pour les activités en extérieur. Il résiste aux chutes et aux intempéries. Facile à emmener, il transportera votre marque avec brio.



PICS OUTDOOR

Photo à l'échelle 1:2



Sublimation

Sublimation

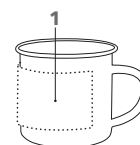

RÉF. 0372

Mug en métal
recouvert d'une couche d'émail blanche brillante. Livré en boîte individuelle cartonnée blanche incluse dans le prix.

Hauteur : ~ 81 mm
Diamètre : ~ 87 mm
Contenance : ~ 0,3 l

SERVICES

Livré en boîte individuelle cartonnée blanche.

TARIFS (€)

Tarifs de vente conseillés en € ht incluant : 1 impression, 1 position, les frais techniques et les frais de port (1 point France métropolitaine, 1 livraison hors Corse).

0372	36	72	108	250
Sublimation incluse	15,29	13,19	11,72	10,69

IMPRESSION / DIMENSIONS

Extérieur 1 Sublimation 185 x 60 mm

PICS ELITE

Photo à l'échelle 1:2



RÉF. 0354

Élégant mug conique
en grès blanche brillant.

Hauteur : ~ 99 mm
Diamètre : ~ 82 mm
Contenance : ~ 0,25 l

SERVICES

Boîtes : voir page 91

TARIFS (€)

Tarifs de vente conseillés en € ht incluant : 1 impression, 1 position, les frais techniques et les frais de port (1 point France métropolitaine, 1 livraison hors Corse).

0354	36	72	108	250
Sublimation incluse	10,75	8,65	7,18	6,15

IMPRESSION / DIMENSIONS

Extérieur 1 Sublimation 180 x 35 mm

PICS ELITE INSIDE

Photo à l'échelle 1:2

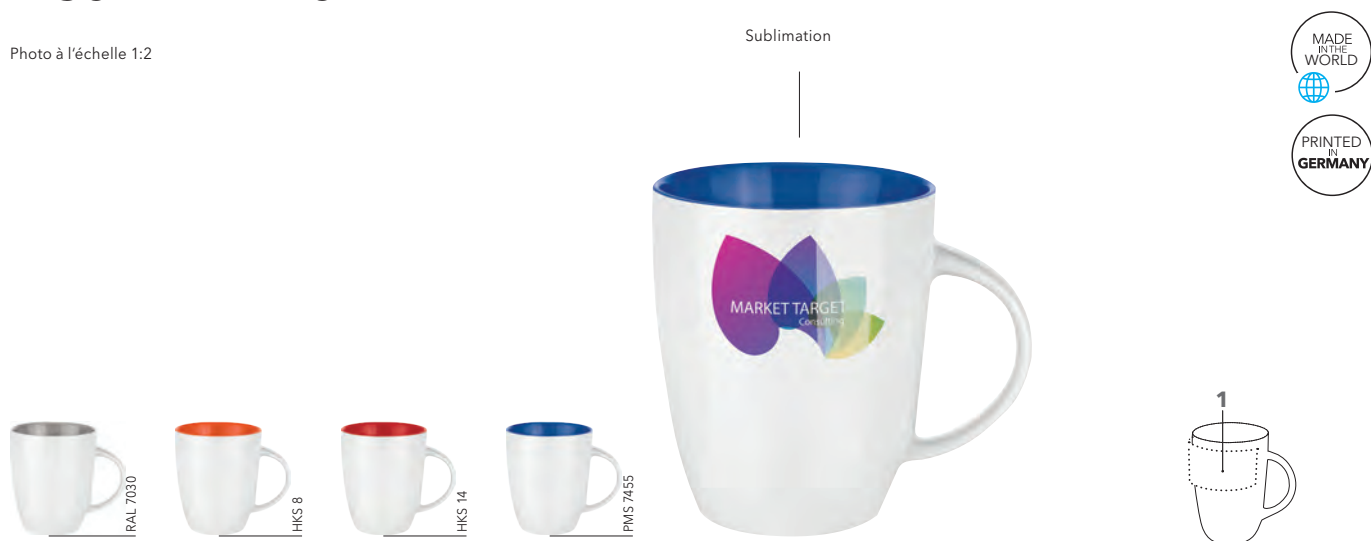

RÉF. 0355

Élégant mug conique
en grès blanc brillant avec intérieur coloré.

Hauteur : ~ 99 mm
Diamètre : ~ 82 mm
Contenance : ~ 0,25 l

SERVICES

Boîtes : voir page 91

TARIFS (€)

Tarifs de vente conseillés en € ht incluant : 1 impression, 1 position, les frais techniques et les frais de port (1 point France métropolitaine, 1 livraison hors Corse).

0355	36	72	108	250
Sublimation incluse	11,63	9,53	8,06	7,03

IMPRESSION / DIMENSIONS

Extérieur 1 Sublimation 180 x 35 mm

PICS ONE

Photo à l'échelle 1:2



RÉF. 0323

Mug en grès blanc

brillant au design parfaitement cylindrique personnalisable en sublimation.

Hauteur : ~ 96 mm
Diamètre : ~ 82 mm
Contenance : ~ 0,3 l

SERVICES

Boîtes : voir page 91

TARIFS (€)

Tarifs de vente conseillés en € ht incluant : 1 impression, 1 position, les frais techniques et les frais de port (1 point France métropolitaine, 1 livraison hors Corse).

0323	36	72	108	250
Sublimation incluse	10,21	8,11	6,64	5,61

IMPRESSION / DIMENSIONS

Extérieur 1 Sublimation 200 x 80 mm

PICS TWO

Photo à l'échelle 1:2



RÉF. 0324

Mug en grès blanc

brillant avec de fines parois personnalisable en sublimation.

Hauteur : ~ 105 mm
Diamètre : ~ 76 mm
Contenance : ~ 0,3 l

SERVICES

Boîtes : voir page 91

TARIFS (€)

Tarifs de vente conseillés en € ht incluant : 1 impression, 1 position, les frais techniques et les frais de port (1 point France métropolitaine, 1 livraison hors Corse).

0324	36	72	108	250
Sublimation incluse	10,21	8,11	6,64	5,61

IMPRESSION / DIMENSIONS

Extérieur 1 Sublimation 200 x 85 mm

PICS CLASSIC

Photo à l'échelle 1:2



Sublimation

RÉF. 0362

Mug cylindrique de forme classique
en grès blanc brillant légèrement évasé sur la partie haute

Hauteur : ~ 105 mm
Diamètre : ~ 79 mm
Contenance : ~ 0,25 l

SERVICES

Boîtes : voir page 91

TARIFS (€)

Tarifs de vente conseillés en € ht incluant : 1 impression, 1 position, les frais techniques et les frais de port (1 point France métropolitaine, 1 livraison hors Corse).

0362	36	72	108	250
Sublimation incluse	10,21	8,11	6,64	5,61

IMPRESSION / DIMENSIONS

Extérieur 1 Sublimation 170 x 70 mm

PICS MINI

Photo à l'échelle 1:2



Sublimation

RÉF. 0501

Mug en grès blanc
brillant au design parfaitement cylindrique personnalisable en sublimation. Livré en boîte individuelle cartonnée blanche incluse dans le prix.

Hauteur : ~ 69 mm
Diamètre : ~ 72 mm
Contenance : ~ 0,15 l

SERVICES

Boîtes : voir page 91

TARIFS (€)

Tarifs de vente conseillés en € ht incluant : 1 impression, 1 position, les frais techniques et les frais de port (1 point France métropolitaine, 1 livraison hors Corse).

0501	36	72	108	250
Sublimation incluse	10,12	8,02	6,55	5,52

IMPRESSION / DIMENSIONS

Extérieur 1 Sublimation 170 x 55 mm

PICS SOLID

Photo à l'échelle 1:2



RÉF. 0358

Mug en grès blanc brillant avec une anse originale personnalisable en sublimation.

Hauteur : ~ 99 mm
Diamètre : ~ 80 mm
Contenance : ~ 0,25 l

SERVICES

Boîtes : voir page 91

TARIFS (€)

Tarifs de vente conseillés en € ht incluant : 1 impression, 1 position, les frais techniques et les frais de port (1 point France métropolitaine, 1 livraison hors Corse).

0358	36	72	108	250
Sublimation incluse	10,92	8,82	7,35	6,32

IMPRESSION / DIMENSIONS

Extérieur 1 Sublimation 180 x 80 mm

PICS COSMOS

Photo à l'échelle 1:2



RÉF. 0356

Grand mug conique en grès blanc brillant au look résolument moderne.

Hauteur : ~ 107 mm
Diamètre : ~ 95 mm
Contenance : ~ 0,33 l

SERVICES

Boîtes : voir page 91

TARIFS (€)

Tarifs de vente conseillés en € ht incluant : 1 impression, 1 position, les frais techniques et les frais de port (1 point France métropolitaine, 1 livraison hors Corse).

0356	36	72	108	250
Sublimation incluse	12,56	10,46	8,99	7,96

IMPRESSION / DIMENSIONS

Extérieur 1 Sublimation 190 x 80 mm

MADE IN GERMANY

MUGS FABRIQUÉS EN ALLEMAGNE JUSQU'À 95% DE CO₂ EN MOINS.

Les mugs Senator en porcelaine sont dorénavant aussi fabriqués en Allemagne. Une production durable et des distances de transport courtes nous permettent d'éviter de rejeter jusqu'à 95% de CO₂. Mettez en avant cet avantage pour une communication 100% durable.



PRIME

Photo à l'échelle 1:2



RÉF. 0341

Mug cylindrique de forme classique
en porcelaine blanche brillante.

Hauteur : ~ 105 mm
Diamètre : ~ 73 mm
Contenance : ~ 0,27 l

SERVICES

Boîtes : voir page 91

TARIFS (€)

Tarifs de vente conseillés en € ht incluant : 1 impression, 1 position, les frais techniques et les frais de port (1 point France métropolitaine, 1 livraison hors Corse).

0341 + impression	108	250	500	1 000
Direct print, 1 couleur	8,40	6,93	5,90	5,42
Gravure, 1 position	8,40	8,40	8,40	7,42
Transfert print, 1 couleur	8,40	6,93	5,90	5,42
Couleur / position sup.	1,23	0,86	0,60	0,48

Tarifs d'impression voir page 101

IMPRESSION / DIMENSIONS

Extérieur	1 Direct print	145 x 70 mm
	2 Transfer print	222 x 100 mm
	3 Gravure	60 x 60 mm
Intérieur	4 Transfer print	50 x 20 mm
Anse	5 Transfer print	50 x 5 mm

PRIME COLOUR

Photo à l'échelle 1:2



RÉF. 0351

Mug cylindrique fin de forme classique
en porcelaine aux couleurs brillantes.

Hauteur : ~ 105 mm
Diamètre : ~ 73 mm
Contenance : ~ 0,27 l

SERVICES

Boîtes : voir page 91

TARIFS (€)

Tarifs de vente conseillés en € ht incluant : 1 impression, 1 position, les frais techniques et les frais de port (1 point France métropolitaine, 1 livraison hors Corse).

0351 + impression	108	250	500	1 000
Direct print, 1 couleur	9,83	8,36	7,33	6,85
Gravure, 1 position	9,83	9,83	9,83	8,85
Transfert print, 1 couleur	9,83	8,36	7,33	6,85
Couleur / position sup.	1,23	0,86	0,60	0,48

Tarifs d'impression voir page 101

IMPRESSION / DIMENSIONS

Extérieur	1 Direct print jusqu'à 3 couleurs	145 x 70 mm
	2 Transfer print	222 x 100 mm
	3 Gravure	12 cm ² (60 x 20 mm ou 40 x 30 mm)
Intérieur	4 Transfer print	50 x 20 mm
Anse	5 Transfer print	50 x 5 mm

CLASSIC

Photo à l'échelle 1:2



INTRODUCTION

STYLOS EN PLASTIQUE

RÉF. 0973

Mug cylindrique de forme classique en porcelaine blanche brillante légèrement évasé sur la partie haute.

Hauteur : ~ 105 mm
Diamètre : ~ 79 mm
Contenance : ~ 0,25 l

SERVICES

Boîtes : voir page 91

TARIFS (€)

Tarifs de vente conseillés en € ht incluant : 1 impression, 1 position, les frais techniques et les frais de port (1 point France métropolitaine, 1 livraison hors Corse).

0973 + impression	108	250	500	1 000
Direct print, 1 couleur	8,40	6,93	5,90	5,42
Gravure, 1 position	8,40	8,40	8,40	7,42
Transfert print, 1 couleur	8,40	6,93	5,90	5,42
Couleur / position sup.	1,23	0,86	0,60	0,48

Tarifs d'impression voir page 101

IMPRESSION / DIMENSIONS

Extérieur		
1	Direct print	165 x 70 mm
2	Transfer print	210 x 90 mm
3	Gravure	60 x 60 mm
Intérieur		
4	Transfer print	50 x 20 mm
Anse		
5	Transfer print	50 x 5 mm

STYLOS EN MÉTAL

CULT

Photo à l'échelle 1:2



NOTEBOOKS

RÉF. 0911

Mug cylindrique fin en porcelaine blanche brillante.

Hauteur : ~ 104 mm
Diamètre : ~ 73 mm
Contenance : ~ 0,28 l

SERVICES

Boîtes : voir page 91

TARIFS (€)

Tarifs de vente conseillés en € ht incluant : 1 impression, 1 position, les frais techniques et les frais de port (1 point France métropolitaine, 1 livraison hors Corse).

0911 + impression	108	250	500	1 000
Direct print, 1 couleur	8,54	7,07	6,04	5,56
Gravure, 1 position	8,54	8,54	8,54	7,56
Transfert print, 1 couleur	8,54	7,07	6,04	5,56
Couleur / position sup.	1,23	0,86	0,60	0,48

Tarifs d'impression voir page 101

IMPRESSION / DIMENSIONS

Extérieur		
1	Direct print	165 x 70 mm
2	Transfer print	203 x 100 mm
3	Gravure	60 x 60 mm
Intérieur		
4	Transfer print	50 x 20 mm

MUGS

SERVICES

AMITY

Photo à l'échelle 1:2



RÉF. 0321

Mug en porcelaine

blanche brillante compatible avec les machines à expresso. Un design cylindrique avec une anse "cubique".

Hauteur : ~ 80 mm

Diamètre : ~ 80 mm

Contenance : ~ 0,25 l

SERVICES

Boîtes : voir page 91

TARIFS (€)

Tarifs de vente conseillés en € ht incluant : 1 impression, 1 position, les frais techniques et les frais de port (1 point France métropolitaine, 1 livraison hors Corse).

0321 + impression	108	250	500	1 000
Direct print, 1 couleur	8,71	7,24	6,21	5,73
Gravure, 1 position	8,71	8,71	8,71	7,73
Transfert print, 1 couleur	8,71	7,24	6,21	5,73
Couleur / position sup.	1,23	0,86	0,60	0,48

Tarifs d'impression voir page 101

IMPRESSION / DIMENSIONS

Extérieur		
1	Direct print	170 x 55 mm
2	Transfer print	220 x 70 mm
3	Gravure	60 x 50 mm
Intérieur		
4	Transfer print	50 x 20 mm
Anse		
5	Transfer print	20 x 8 mm
6	Transfer print	40 x 8 mm

ELEGANT

Photo à l'échelle 1:2



RÉF. 0381

Mug conique en porcelaine

blanche brillante.

Hauteur : ~ 92 mm

Diamètre : ~ 86 mm

Contenance : ~ 0,3 l

SERVICES

Boîtes : voir page 91

TARIFS (€)

Tarifs de vente conseillés en € ht incluant : 1 impression, 1 position, les frais techniques et les frais de port (1 point France métropolitaine, 1 livraison hors Corse).

0381 + impression	108	250	500	1 000
Direct print, 1 couleur	9,04	7,57	6,54	6,06
Transfert print, 1 couleur	9,04	7,57	6,54	6,06
Couleur / position sup.	1,23	0,86	0,60	0,48

Tarifs d'impression voir page 101

IMPRESSION / DIMENSIONS

Extérieur		
1	Direct print	190 x 40 mm
2	Transfer print	240 x 50 mm
Intérieur		
3	Transfer print	50 x 15 mm
Anse		
4	Transfer print	70 x 8 mm

ELITE

Photo à l'échelle 1:2



RÉF. 0912

Mug en porcelaine
blanche brillante.

Hauteur : ~ 100 mm
Diamètre : ~ 80 mm
Contenance : ~ 0,25 l

SERVICES

Boîtes : voir page 91

TARIFS (€)

Tarifs de vente conseillés en € ht incluant : 1 impression, 1 position, les frais techniques et les frais de port (1 point France métropolitaine, 1 livraison hors Corse).

0912 + impression	108	250	500	1 000
Direct print, 1 couleur	8,86	7,39	6,36	5,88
Gravure, 1 position	8,86	8,86	8,86	7,88
Transfert print, 1 couleur	8,86	7,39	6,36	5,88
Couleur / position sup.	1,23	0,86	0,60	0,48

Tarifs d'impression voir page 101

IMPRESSION / DIMENSIONS

Extérieur	1 Direct print	175 x 35 mm
	2 Transfer print	205 x 45 mm
	3 Gravure	60 x 30 mm
Intérieur	4 Transfer print	50 x 20 mm
Anse	5 Transfer print	70 x 7 mm

ELITE INSIDE

Photo à l'échelle 1:2



RÉF. 0353

Élegant mug conique
en porcelaine blanche brillante avec
intérieur coloré.

Hauteur : ~ 100 mm
Diamètre : ~ 80 mm
Contenance : ~ 0,25 l

SERVICES

Boîtes : voir page 91

TARIFS (€)

Tarifs de vente conseillés en € ht incluant : 1 impression, 1 position, les frais techniques et les frais de port (1 point France métropolitaine, 1 livraison hors Corse).

0353 + impression	108	250	500	1 000
Direct print, 1 couleur	9,76	8,29	7,26	6,78
Gravure, 1 position	9,76	9,76	9,76	8,78
Transfert print, 1 couleur	9,76	8,29	7,26	6,78
Couleur / position sup.	1,23	0,86	0,60	0,48

Tarifs d'impression voir page 101

IMPRESSION / DIMENSIONS

Extérieur	1 Direct print	175 x 35 mm
	2 Transfer print	205 x 45 mm
	3 Transfer print	50 x 60 mm
	Gravure	60 x 30 mm
Anse	4 Transfer print	70 x 7 mm

APPEAL

Photo à l'échelle 1:2



RÉF. 0928

Le plus grand mug de notre gamme.
Il est en porcelaine blanche brillante avec un design tout en rondeur

Hauteur : ~ 95 mm
Diamètre : ~ 100 mm
Contenance : ~ 0,4 l

SERVICES

Boîtes : voir page 91

TARIFS (€)

Tarifs de vente conseillés en € ht incluant : 1 impression, 1 position, les frais techniques et les frais de port (1 point France métropolitaine, 1 livraison hors Corse).

0928 + impression	108	250	500	1 000
Direct print, 1 couleur	10,53	9,06	8,03	7,55
Gravure, 1 position	10,53	10,53	10,53	9,55
Transfert print, 1 couleur	10,53	9,06	8,03	7,55
Couleur / position sup.	1,23	0,86	0,60	0,48

Tarifs d'impression voir page 101

IMPRESSION / DIMENSIONS

Extérieur	1	Gravure	60 x 40 mm
	2	Transfer print	270 x 45 mm
Intérieur	3	Transfer print	50 x 20 mm
Anse	4	Transfer print	50 x 5 mm

MAXI MUG

Photo à l'échelle 1:2



RÉF. 0344

Le mug par excellence
en porcelaine blanche brillante avec une forme standard cylindrique.

Hauteur : ~ 96 mm
Diamètre : ~ 82 mm
Contenance : ~ 0,3 l

SERVICES

Boîtes : voir page 91

TARIFS (€)

Tarifs de vente conseillés en € ht incluant : 1 impression, 1 position, les frais techniques et les frais de port (1 point France métropolitaine, 1 livraison hors Corse).

0344 + impression	108	250	500	1 000
Direct print, 1 couleur	9,04	7,57	6,54	6,06
Gravure, 1 position	9,04	9,04	9,04	8,06
Transfert print, 1 couleur	9,04	7,57	6,54	6,06
Couleur / position sup.	1,23	0,86	0,60	0,48

Tarifs d'impression voir page 101

IMPRESSION / DIMENSIONS

Extérieur	1	Direct print	180 x 70 mm
	2	Transfer print	225 x 87 mm
	3	Gravure	60 x 60 mm
Intérieur	4	Transfer print	50 x 20 mm
Anse	5	Transfer print	45 x 6 mm

CHARISMA

Photo à l'échelle 1:2



INTRODUCTION

STYLOS EN PLASTIQUE

RÉF. 0915

Mug conique en porcelaine
blanche brillante avec une petite anse.

Hauteur : ~ 100 mm
Diamètre : ~ 82 mm
Contenance : ~ 0,25 l

SERVICES

Boîtes : voir page 91

TARIFS (€)

Tarifs de vente conseillés en € ht incluant : 1 impression, 1 position, les frais techniques et les frais de port (1 point France métropolitaine, 1 livraison hors Corse).

0915 + impression	108	250	500	1 000
Gravure, 1 position	9,18	9,18	9,18	8,20
Transfert print, 1 couleur	9,18	7,71	6,68	6,20
Couleur / position sup.	1,23	0,86	0,60	0,48

Tarifs d'impression voir page 101

IMPRESSION / DIMENSIONS

Extérieur	1	Gravure	60 x 30 mm
	2	Transfer print	233 x 96 mm
Intérieur	3	Transfer print	50 x 20 mm
Anse	4	Transfer print	50 x 12 mm

STYLOS EN MÉTAL

COSMOS

Photo à l'échelle 1:2



NOTEBOOKS

RÉF. 0926

Grand mug conique
en porcelaine blanche brillante au look résolument moderne.

Hauteur : ~ 106 mm
Diamètre : ~ 94 mm
Contenance : ~ 0,35 l

SERVICES

Boîtes : voir page 91

TARIFS (€)

Tarifs de vente conseillés en € ht incluant : 1 impression, 1 position, les frais techniques et les frais de port (1 point France métropolitaine, 1 livraison hors Corse).

0926 + impression	108	250	500	1 000
Gravure, 1 position	10,53	10,53	10,53	9,55
Transfert print, 1 couleur	10,53	9,06	8,03	7,55
Couleur / position sup.	1,23	0,86	0,60	0,48

Tarifs d'impression voir page 101

IMPRESSION / DIMENSIONS

Extérieur	1	Gravure	60 x 40 mm
	2	Transfer print	270 x 103 mm
Intérieur	3	Transfer print	50 x 20 mm
Anse	4	Transfer print	60 x 8 mm

MUGS

SERVICES

MAXIM

UNE FORME DIFFÉRENTE QUI ATTIRE L'ATTENTION.

L'opposition parfaite entre une forme arrondie et des profils marqués. Une tasse fabriquée en Europe qui se démarquera et fera remarquer votre marque.



MAXIM

Photo à l'échelle 1:2

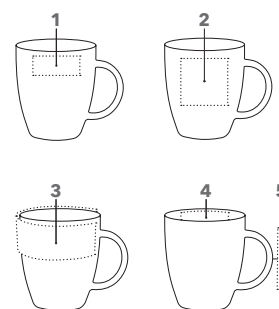

RÉF. 0914

Tasse en porcelaine blanche brillante au design recherché, conique avec 2 arêtes parfaitement marquées.

Hauteur : ~ 99 mm
Diamètre : ~ 86 mm
Contenance : ~ 0,3 l

SERVICES

Boîtes : voir page 91

TARIFS (€)

Tarifs de vente conseillés en € ht incluant : 1 impression, 1 position, les frais techniques et les frais de port (1 point France métropolitaine, 1 livraison hors Corse).

0914	108	250	500	1 000
Direct print, 1 couleur	8,79	7,32	6,29	5,81
Gravure, 1 position	8,79	8,79	8,79	7,81
Transfer print, 1 couleur	8,79	7,32	6,29	5,81
Couleur / position sup.	1,23	0,86	0,60	0,48

Tarifs d'impression voir page 101

IMPRESSION / DIMENSIONS

Extérieur	1	Direct print	50 x 20 mm
		Gravure	50 x 30 mm
	2	Transfer print	50 x 50 mm
	3	Transfer print	225 x 35 mm
Intérieur	4	Transfer print	50 x 20 mm
Anse	5	Transfer print	70 x 7 mm

MAXIM CAFÉ

Photo à l'échelle 1:2



INTRODUCTION

STYLOS EN PLASTIQUE

STYLOS EN MÉTAL

RÉF. 0907

Petite tasse en porcelaine
blanche brillante, au design recherché, conique avec 2 arêtes parfaitement marquées, compatible avec les machines à expresso.

Hauteur : ~ 82 mm
Diamètre : ~ 80 mm
Contenance : ~ 0,2 l

SERVICES

Boîtes : voir page 91

TARIFS (€)

Tarifs de vente conseillés en € ht incluant : 1 impression, 1 position, les frais techniques et les frais de port (1 point France métropolitaine, 1 livraison hors Corse).

0907	108	250	500	1 000
Gravure, 1 position	8,75	8,75	8,75	7,77
Transfer print, 1 couleur	8,75	7,28	6,25	5,77
Couleur / position sup.	1,23	0,86	0,60	0,48

Tarifs d'impression voir page 101

IMPRESSION / DIMENSIONS

Extérieur	1	Gravure	40 x 30 mm
	2	Transfer print	215 x 20 mm
	3	Transfer print	40 x 50 mm
Intérieur	4	Transfer print	40 x 5 mm
Anse	5	Transfer print	50 x 5 mm

MAXIM CAFÉ SET

Photo à l'échelle 1:2



NOTEBOOKS

MUGS

SERVICES

RÉF. 0937

Set
Tasse et sous-tasse en porcelaine blanche, compatible avec les machines à expresso.

Hauteur : ~ 82 mm
Diamètre : ~ 80 mm
Contenance : ~ 0,2 l
Diamètre Sous-tasse : ~ 148 mm

TARIFS (€)

Tarifs de vente conseillés en € ht incluant : 1 impression, 1 position, les frais techniques et les frais de port (1 point France métropolitaine, 1 livraison hors Corse).

0937	108	250	500	1 000
Gravure, 1 position	11,63	11,63	11,63	10,65
Transfer print, 1 couleur	11,63	10,16	9,13	8,65
Couleur / position sup.	1,23	0,86	0,60	0,48

Tarifs d'impression voir page 101

IMPRESSION / DIMENSIONS

Extérieur	1	Gravure	40 x 30 mm
	2	Transfer print	40 x 50 mm
	3	Transfer print	215 x 20 mm
Intérieur	4	Transfer print	40 x 5 mm
Anse	5	Transfer print	50 x 5 mm
Sous-tasse	6	Transfer print	70 x 20 mm
	7	Transfer print	∅ 35 mm

MAXIM ESPRESSO SET

Photo à l'échelle 1:2

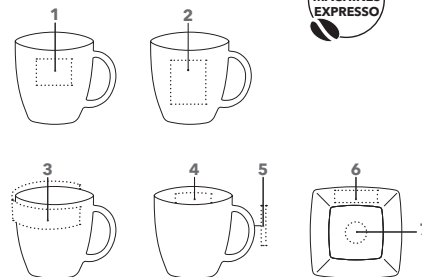

RÉF. 0977

Espresso Set

Tasse et sous-tasse en porcelaine blanche.

Hauteur : ~55 mm

Diamètre : ~60 mm

Contenance : ~0,08 l

Diamètre sous-tasse : ~116 mm

TARIFS (€)

Tarifs de vente conseillés en € ht incluant : 1 impression, 1 position, les frais techniques et les frais de port (1 point France métropolitaine, 1 livraison hors Corse).

0977	108	250	500	1 000
Gravure, 1 position	11,80	11,80	11,80	10,82
Transfer print, 1 couleur	11,80	10,33	9,30	8,82
Couleur / position sup.	1,23	0,86	0,60	0,48

Tarifs d'impression voir page 101

IMPRESSION / DIMENSIONS

Extérieur	1	Gravure	40 x 15 mm
	2	Transfer print	30 x 40 mm
	3	Transfer print	170 x 10 mm
Intérieur	4	Transfer print	30 x 5 mm
Anse	5	Transfer print	30 x 3 mm
Sous-tasse	6	Transfer print	55 x 15 mm
	7	Transfer print	Ø 25 mm

MAXIM PLATES

Photo à l'échelle 1:2

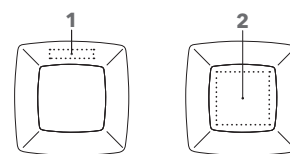

RÉF. 0927 / 0997 / 0998

Assiette à dessert 0927

en porcelaine blanche.

Assiette plate 0997

en porcelaine blanche.

Assiette creuse 0998

en porcelaine blanche.

Assiette à dessert Ø : ~210 mm

Assiette plate Ø : ~260 mm

Assiette creuse Ø : ~230 mm

TARIFS (€) (Tarifs complémentaires voir page 101)

Tarifs de vente conseillés en € ht incluant : 1 impression, 1 position, les frais techniques et les frais de port (1 point France métropolitaine, 1 livraison hors Corse).

0927	108	250	500	1 000
Transfer print, 1 couleur	11,69	10,22	9,19	8,71
0997	108	250	500	1 000
Transfer print, 1 couleur	12,47	11,00	9,97	9,49
0998	108	250	500	1 000
Transfer print, 1 couleur	12,38	10,91	9,88	9,40
Couleur / position sup.	1,23	0,86	0,60	0,48

Tarifs d'impression voir page 101

IMPRESSION / DIMENSIONS

0927	1	Transfer print	70 x 25 mm
	2	Transfer print	100 x 100 mm
0997	1	Transfer print	100 x 20 mm
	2	Transfer print	100 x 100 mm
0998	1	Transfer print	80 x 20 mm
	2	Transfer print	70 x 70 mm

MAXIM START-UP BOX

Photo à l'échelle 1:3



Blanc

TARIFS (€)

Tarifs de vente conseillés en € ht incluant : 1 impression, 1 position, les frais techniques et les frais de port (1 point France métropolitaine, 1 livraison hors Corse).

0952	1	3	5	10
Transfer print, 1 couleur, Start-Up Box	940	785	676	600

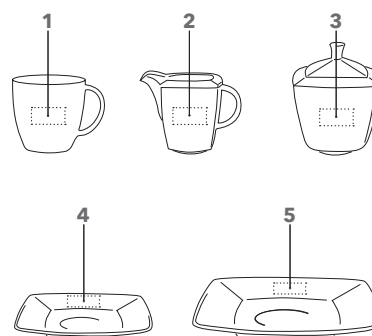

RÉF. 0952

Service de 74 pièces en porcelaine blanche, compatible avec les machines à expresso :

24 tasses + sous-tasses,
24 assiettes,
1 crémier,
1 sucrier.

Hauteur tasse : ~ 82 mm
Diamètre tasse : ~ 80 mm
Contenance tasse : ~ 0,2 l
Diamètre sous-tasse : ~ 150 mm
Diamètre assiette : ~ 210 mm
Hauteur crémier : ~ 79 mm
Hauteur sucrier : ~ 78 mm
(avec couvercle ~115 mm)

IMPRESSION / DIMENSIONS

Tasse	1	Transfer print	40 x 20 mm
Crémier	2	Transfer print	40 x 20 mm
Sucrier	3	Transfer print	40 x 20 mm
Sous-tasse	4	Transfer print	40 x 20 mm
Assiette	5	Transfer print	40 x 20 mm

INTRODUCTION

STYLOS EN PLASTIQUE

STYLOS EN MÉTAL

NOTEBOOKS

MUGS

SERVICES

FANCY ESPRESSO SET

Photo à l'échelle 1:2

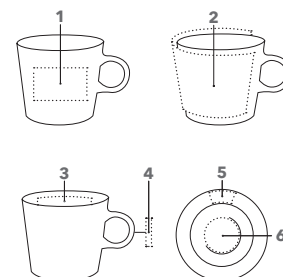

RÉF. 0964

Espresso Set 0964

Tasse et sous-tasse en porcelaine blanche, compatible avec les machines à espresso.

Hauteur : ~ 67 mm

Diamètre : ~ 67 mm

Contenance : ~ 0,08 l

Diamètre sous-tasse : ~ 120 mm

TARIFS (€)

Tarifs de vente conseillés en € ht incluant : 1 impression, 1 position, les frais techniques et les frais de port (1 point France métropolitaine, 1 livraison hors Corse).

0964 + impression	108	250	500	1 000
Gravure, 1 position	11,31	11,31	11,31	10,33
Transfert print, 1 couleur	11,31	9,84	8,81	8,33
Couleur / position sup.	1,23	0,86	0,60	0,48

Tarifs d'impression voir page 101

IMPRESSION / DIMENSIONS

Extérieur	1	Gravure	40 x 15 mm
	2	Transfer print	150 x 45 mm
Intérieur	3	Transfer print	40 x 5 mm
Anse	4	Transfer print	30 x 3 mm
Sous-tasse	5	Transfer print	40 x 15 mm
	6	Transfer print	∅ 45 mm

FANCY CAFÉ + CAFÉ SET

Photo à l'échelle 1:2

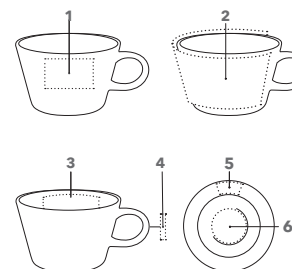

RÉF. 0965 / 0965T

Tasse en porcelaine avec sous-tasse 0965

compatible avec les machines à espresso.

Tasse en porcelaine 0965T

blanche brillante compatible avec les machines à espresso.

Hauteur : ~ 65 mm

Diamètre : ~ 90 mm

Contenance : ~ 0,18 l

Diamètre sous-tasse : ~ 150 mm

TARIFS (€)

Tarifs de vente conseillés en € ht incluant : 1 impression, 1 position, les frais techniques et les frais de port (1 point France métropolitaine, 1 livraison hors Corse).

0965 + impression	108	250	500	1 000
Gravure, 1 position	12,01	12,01	12,01	11,03
Transfert print, 1 couleur	12,01	10,54	9,51	9,03
Couleur / position sup.	1,23	0,86	0,60	0,48
0965T	108	250	500	1 000
Gravure, 1 position	9,03	9,03	9,03	8,05
Transfert print, 1 couleur	9,03	7,56	6,53	6,05
Couleur / position sup.	1,23	0,86	0,60	0,48

Tarifs d'impression voir page 101

IMPRESSION / DIMENSIONS

Extérieur	1	Gravure	40 x 30 mm
	2	Transfer print	175 x 50 mm
Intérieur	3	Transfer print	50 x 20 mm
Anse	4	Transfer print	30 x 5 mm
Sous-tasse	5	Transfer print	40 x 20 mm
	6	Transfer print	∅ 55 mm

FANCY ASSIETTES

Photo à l'échelle 1:4



INTRODUCTION

STYLOS EN PLASTIQUE

RÉF. 0966 / 0993 / 0994

Assiette à dessert 0966
en porcelaine blanche.

Assiette plate 0993
en porcelaine blanche.

Assiette creuse 0994
en porcelaine blanche.

Assiette à dessert Ø: ~213 mm

Assiette plate Ø: ~263 mm

Assiette creuse Ø: ~225 mm

TARIFS (€)

Tarifs de vente conseillés en € ht incluant : 1 impression, 1 position, les frais techniques et les frais de port (1 point France métropolitaine, 1 livraison hors Corse).

0966 + impression	108	250	500	1 000
Transfert print, 1 couleur	10,19	8,72	7,69	7,21
0993 + impression				
Transfert print, 1 couleur	10,85	9,38	8,35	7,87
0994 + impression				
Transfert print, 1 couleur	10,75	9,28	8,25	7,77
Couleur / position sup.	1,23	0,86	0,60	0,48

Tarifs d'impression voir page 101

IMPRESSION / DIMENSIONS

0966	1 Transfer print	40 x 20 mm
	2 Transfer print	Ø 100 mm
0993	1 Transfer print	100 x 20 mm
	2 Transfer print	Ø 100 mm
0994	1 Transfer print	80 x 20 mm
	2 Transfer print	Ø 100 mm

STYLOS EN MÉTAL

FANCY BOL

Photo à l'échelle 1:2



NOTEBOOKS

RÉF. 0920

Bol
en porcelaine blanche.

Hauteur: ~79 mm
Diamètre: ~150 mm
Contenance: ~0,7 l

TARIFS (€)

Tarifs de vente conseillés en € ht incluant : 1 impression, 1 position, les frais techniques et les frais de port (1 point France métropolitaine, 1 livraison hors Corse).

0920 + impression	108	250	500	1 000
Transfert print, 1 couleur	10,85	9,38	8,35	7,87
Couleur / position sup.	1,23	0,86	0,60	0,48

Tarifs d'impression voir page 101

IMPRESSION / DIMENSIONS

Extérieur	1 Transfer print	457 x 30 mm
Intérieur	2 Transfer print	50 x 30 mm

MUGS

SERVICES

FANCY START - UP BOX

Photo à l'échelle 1:3

Transfer print



TARIFS (€)

Tarifs de vente conseillés en € ht incluant : 1 impression, 1 position, les frais techniques et les frais de port (1 point France métropolitaine, 1 livraison hors Corse).

0951	1	3	5	10
Transfer print, 1 couleur, Start-Up Box	903	748	639	563

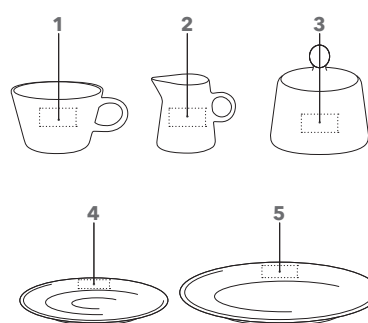

RÉF. 0951

Service

de 74 pièces en porcelaine, tasses compatible avec les machines à espresso :

24 tasses + sous-tasses,
24 assiettes,
1 crémier,
1 sucrier.

Hauteur tasse : ~ 70 mm
Diamètre tasse : ~ 83 mm
Contenance tasse : ~ 0,2 l
Diamètre sous-tasse : ~ 144 mm
Diamètre assiette : ~ 210 mm
Hauteur crémier : ~ 78 mm
Hauteur sucrier : ~ 58 mm
(avec couvercle ~ 90 mm)

IMPRESSION / DIMENSIONS

Tasse	1	Transfer print	40 x 20 mm
Crémier	2	Transfer print	40 x 20 mm
Sucrier	3	Transfer print	40 x 20 mm
Sous-tasse	4	Transfer print	40 x 20 mm
Assiette	5	Transfer print	40 x 20 mm

TAO MUG

Photo à l'échelle 1:2



INTRODUCTION

STYLOS EN PLASTIQUE

STYLOS EN MÉTAL

RÉF. 0905

Élégant mug en porcelaine.
Forme asymétrique harmonieuse, blanc brillant.

Hauteur : ~ 100 mm
Diamètre : ~ 75 mm
Contenance : ~ 0,28 l

SERVICES

Boîtes : voir page 91

TARIFS (€)

Tarifs de vente conseillés en € ht incluant : 1 impression, 1 position, les frais techniques et les frais de port (1 point France métropolitaine, 1 livraison hors Corse).

0905 + impression	108	250	500	1 000
Transfert print, 1 couleur	11,13	9,66	8,63	8,15
Couleur / position sup.	1,23	0,86	0,60	0,48

Tarifs d'impression voir page 101

IMPRESSION / DIMENSIONS

Extérieur 1 Transfert print 40 x 30 mm

TAO CAFÉ

Photo à l'échelle 1:2



NOTEBOOKS

MUGS

SERVICES

RÉF. 0904

Élégante tasse en porcelaine avec sa sous-tasse.
Forme asymétrique harmonieuse, blanc brillant.

Compatible avec les machines à expresso.

Hauteur : ~ 68 mm
Diamètre : ~ 90 mm
Contenance : ~ 0,23 l

TARIFS (€)

Tarifs de vente conseillés en € ht incluant : 1 impression, 1 position, les frais techniques et les frais de port (1 point France métropolitaine, 1 livraison hors Corse).

0904 + impression	108	250	500	1 000
Transfert print, 1 couleur	13,62	12,15	11,12	10,64
Couleur / position sup.	1,23	0,86	0,60	0,48

Tarifs d'impression voir page 101

IMPRESSION / DIMENSIONS

Extérieur 1 Transfert print 40 x 25 mm

TAO ESPRESSO SET

Photo à l'échelle 1:2



RÉF. 0903

Espresso Set

Tasse et sous-tasse en porcelaine blanche. Forme asymétrique harmonieuse. Compatible avec les machines à expresso.

Hauteur : ~ 63 mm

Diamètre : ~ 51 mm

Contenance : ~ 0,06 l

TARIFS (€)

Tarifs de vente conseillés en € ht incluant : 1 impression, 1 position, les frais techniques et les frais de port (1 point France métropolitaine, 1 livraison hors Corse).

0903 + impression	108	250	500	1 000
Transfert print, 1 couleur	12,91	11,44	10,41	9,93
Couleur / position sup.	1,23	0,86	0,60	0,48

Tarifs d'impression voir page 101

IMPRESSION / DIMENSIONS

Extérieur 1 Transfert print 20 x 20 mm

TAO ASSIETTE

Photo à l'échelle 1:4



RÉF. 0906

Assiette à dessert

en porcelaine blanche de forme asymétrique.

Diamètre : ~ 218 mm

TARIFS (€)

Tarifs de vente conseillés en € ht incluant : 1 impression, 1 position, les frais techniques et les frais de port (1 point France métropolitaine, 1 livraison hors Corse).

0906 + impression	108	250	500	1 000
Transfert print, 1 couleur	11,84	10,37	9,34	8,86
Couleur / position sup.	1,23	0,86	0,60	0,48

Tarifs d'impression voir page 101

IMPRESSION / DIMENSIONS

Extérieur 1 Transfert print 60 x 10 mm

Intérieur 2 Transfert print Ø 60 mm

EMBALLÉS AVEC SOIN, PROTÉGÉS SUR LA ROUTE.

Les mugs Senator® sont emballés, par défaut, en carton de 36 pièces. Ils peuvent être emballés individuellement sur demande.

EMBALLAGES



RÉF. P1A / P1A XL

Boîte P1A
Boîte en carton blanc pour 1 mug.

Dimensions: 125 x 90 x 120 mm

Boîte P1A XL
Boîte en carton blanc pour 1 grand mug.

Dimensions: 130 x 110 x 120 mm

TARIFS (€)

Tarifs de vente conseillés en € HT hors frais de manutention.

	Par pièce
P1A (Boîte individuelle)	0,75
P1A XL (Boîte individuelle XL)	1,00

RÉF. P36

Boîte P36
Boîte en carton marron pour 36 mugs.
Dimensions: 540 x 360 x 390 mm

TARIFS (€)

Tarifs de vente conseillés en € HT incluant : la mise sous boîte et les frais de port (1 point France métropolitaine, 1 livraison hors Corse).

P36 (Boîte pour 36 mugs)	Packaging standard sans surcoût
---------------------------------	---------------------------------

NOS TECHNIQUES D'IMPRESSION SUR LES STYLOS



IMPRESSION DIGITALE



IMPRESSION DIGITALE

L'impression digitale est la solution idéale pour les impressions multi-couleurs sur les clips et corps de couleur de nos stylos. Elle convient aussi parfaitement pour l'impression sur le poussoir de notre stylo Liberty avec clip plastique.

Technologie :

La méthode consiste à mixer les 4 couleurs de base CMJN afin d'obtenir les coloris souhaités. Pour l'impression sur des stylos de couleur nous rajoutons une sous-couche de blanc.

Avantages :

- Impression possible jusqu'aux limites du clip
- Réalisation de dégradés complexes
- Rendu photo-réaliste

IMPRESSION HD AVEC EFFET 3D

Avec cette méthode d'impression, le marquage est passé de 2 à 3 dimensions. Vous pouvez non seulement voir mais aussi ressentir l'impression en relief.

Technologie :

De plus, cette nouvelle technologie d'impression HD permet d'imprimer n'importe quelles nuances de couleurs. Ce service est une exclusivité mondiale uniquement disponible chez senator®. Quantité minimale : 1 000 pièces

Avantages :

- Impression en relief 3D
- Réalisation de dégradés complexes
- Réalisation de logos multicolores sans limites

IMPRESSION STANDARD



IMPRESSION STANDARD

Elles regroupent l'impression en sérigraphie, la tampographie et l'impression UV à 360°.

Technologie :

La sérigraphie est un procédé d'impression directe qui permet de faire passer de l'encre via les mailles d'un écran de sérigraphie et in fine le marquage sur nos produits.

La tampographie est une méthode d'impression indirecte par laquelle de l'encre est transférée d'un cliché sur la surface à imprimer par l'intermédiaire d'un tampon en silicone.

Avantages :

- Finesse et précision du marquage
- Impression de couleur Pantone
- Impression de plusieurs couleurs possible

IMPRESSION UV À 360° AVEC EFFET 3D

Notre impression UV à 360° se transforme en une impression tactile. Un vernis brillant transparent est déposé sur le marquage et le fait passer de 2D à 3D.

Technologie :

Par rapport à la technologie sérigraphie UV à 360° classique, le vernis se substitue à une couleur ce qui laisse encore la possibilité d'imprimer jusqu'à 4 couleurs. Quantité minimale : 1 000 pièces

Avantages :

- Impression en relief
- Idéal pour les couleurs pleines
- Grande surface de marquage

IMPRESSION SUR METAL



GRAVURE LASER



IMPRESSION SUR METAL

Les surfaces de nos stylos en métal sont variées, elles peuvent être laquées, brillantes, mates...

Technologie :

Afin de vous offrir une personnalisation durable, nous avons développé une méthode d'impression sur le métal. Nous avons rajouté une étape de "durcissement" pour en assurer la durabilité.

Avantages :

- Résiste sur les surfaces laquées
- Couleurs brillantes
- Permet de réaliser des couleurs précises.

GRAVURE LASER

Cette méthode de personnalisation donne à votre produit un impact publicitaire "indélébile". En fonction des stylos, vous avez la possibilité de graver votre message à 360°.

Technologie :

Nous utilisons un laser haute précision contrôlé par ordinateur qui "décape" la surface à graver, permettant ainsi de faire apparaître la couche métallique en dessous du revêtement.

Avantages :

- Un résultat smart et tendance
- Marquage en profondeur avec des lignes fines
- Permet la personnalisation nominative

NOS TECHNIQUES D'IMPRESSION SUR LES MUGS



DIRECT PRINT



TRANSFER PRINT



DIRECT PRINT

Le Direct Print est un procédé d'impression permettant d'économiser du temps et de l'argent. Nous imprimons sans trame ce qui nous permet d'obtenir des couleurs riches et éclatantes. Un grand nombre de nos mugs peuvent être imprimés en une couleur à l'aide de ce procédé rentable et économique.

Technologie :

Le Direct Print est un procédé d'impression qui nous permet d'appliquer l'encre directement sur le mug via l'intermédiaire d'un écran.

Avantages :

- Délais de production courts
- Coût
- Idéal pour les fichiers sans dégradés

TRANSFER PRINT

Avec le Transfer Print nos mugs peuvent être imprimés à différents emplacements. Sur le corps du mug mais aussi à l'intérieur ou sur l'anse.

Technologie :

Le Transfer Print est une méthode de personnalisation qui consiste dans un premier temps à imprimer le logo sur une étiquette puis dans un second temps à appliquer cette étiquette sur le mug avant de le passer au four.

Avantages :

- Surface plus importante qu'en Direct Print
- Idéal pour les fichiers avec dégradés
- Des dégradés de couleurs quasiment parfaits

SUBLIMATION



SUBLIMATION

La sublimation utilise la pression et la chaleur pour transférer les marquages en quadrichromie dans la couche de polymère du mug.

Nous vous proposons cette méthode sur 9 mugs différents et le King Can.

Avantages :

- Rendu des couleurs et brillance
- Impression photo-réaliste
- Disponible à partir de 72 pièces

GRAVURE



IMPRESSION DIGITALE



GRAVURE

Les surfaces de nos mugs en porcelaine ou en métal peuvent être personnalisées en gravure laser. Cette technique permet d'obtenir un rendu tactile.

Technologie :

Nous utilisons un laser haute précision contrôlé par ordinateur qui "décape" la surface à graver, permettant ainsi de creuser la matière.

Avantages :

- Impression tactile
- Idéal pour les mugs colorés
- Donne de la profondeur et de la structure à votre logo

IMPRESSION DIGITALE

L'impression digitale permet d'imprimer en quadrichromie sur nos Notebooks. Elle s'effectue en impression directe sur la quasi totalité du carnet. Du fait de ces spécificités nous pouvons commencer à imprimer à partir 25 pièces.

Technologie :

La méthode consiste à mixer les 4 couleurs de base CMJN afin d'obtenir les coloris souhaités. Pour l'impression sur des Notebooks de couleur nous rajoutons une sous-couche de blanc.



Avantages :

- Impression possible jusqu'aux limite des Notebooks
- Réalisation de dégradés complexes
- Rendu photo-réaliste

DONNÉES PRODUITS

STYLOS EN PLASTIQUE

SB = Stylo à bille, SP = Stylo à plume, RB = Rollerball



Article	Modèle	Réf.	Matière	Couleur d'encre	Recharge magic flow 1.0 mm	 in mm	 in g	Qte par carton	Page
SUPER HIT	Matt Recycled	3304	Plastique recyclé	Bleue / Noire	X20	145 x 11 x 15	7,5	500	18
TRENTO	Matt Recycled	3305	Plastique recyclé	Bleue / Noire	G2	149 x 12 x 15	9,8	500	18
LIBERTY	Matt Recycled	3307	Plastique recyclé	Bleue / Noire	G2	145 x 15 x 11	8,7	500	19
CHALLENGER	Matt Recycled	3402	Plastique recyclé	Bleue / Noire	G2	149 x 12 x 15	9,8	500	19
EVOXX	Duo Recycled	3274	Plastique recyclé	Bleue / Noire	G2	149 x 12 x 15	10,49	500	20
EVOXX	Polished Recycled	3273	Plastique recyclé	Bleue / Noire	G2	149 x 12 x 15	10,49	500	20
SUPER HIT BIO	Matt	3300	Bioplastique	Bleue / Noire	X20	141 x 11 x 15	8,5	1000	21
LIBERTY BIO	Matt	3310	Bioplastique	Bleue / Noire	G2	145 x 15 x 11	9,34	1000	22
SKEYE BIO	Matt	3290	Bioplastique	Bleue / Noire	G2	150 x 15 x 12	13,1	500	23
NATURE PLUS	Matt	2796	Bioplastique	Bleue / Noire	G2	150 x 15 x 12	12,7	500	23
DART	Polished	2600	Plastique	Bleue / Noire	X20	143 x 10 x 14	6,9	1000	24
DART	Clear	2602	Plastique	Bleue / Noire	X20	143 x 10 x 14	6,9	1000	25
DART	Polished Basic	2959	Plastique	Bleue / Noire	X20	143 x 10 x 14	6,9	1000	25
SUPER HIT	Polished	2883	Plastique	Bleue / Noire	X20	145 x 11 x 15	7,3	1000	26
SUPER HIT	Polished Basic	2955	Plastique	Bleue / Noire	X20	145 x 11 x 15	7,3	1000	26
SUPER HIT	Polished Antibac	3306	Plastique antibactérien	Black	X20	141 x 11 x 15	7,3	1000	27
SUPER HIT	Polished Basic SG	2956	Plastique	Bleue / Noire	X20	145 x 11 x 15	8,1	1000	27
SUPER HIT	Clear SG	2234	Plastique	Bleue / Noire	X20	145 x 11 x 15	8,1	1000	28
SUPER HIT	Clear	2756	Plastique	Bleue / Noire	X20	145 x 11 x 15	7,3	1000	28
SUPER HIT	Frosted	2244	Plastique	Bleue / Noire	X20	145 x 11 x 15	7,5	1000	29
SUPER HIT	Matt	2904	Plastique	Bleue / Noire	X20	145 x 11 x 15	7,5	1000	29
LIBERTY	Polished	2915	Plastique	Bleue / Noire	G2	145 x 15 x 11	8,7	1000	30
LIBERTY	Polished Basic Antibac	3407	Plastique antibactérien	Black	G2	145 x 15 x 11	8,7	1000	31
LIBERTY	Polished Basic	2993	Plastique	Bleue / Noire	G2	145 x 15 x 11	8,7	1000	31
LIBERTY	Soft Touch	2015	Plastique	Bleue / Noire	G2	145 x 15 x 11	9,1	1000	32
LIBERTY	Soft Touch MC	2942	Plastique	Bleue / Noire	G2	145 x 15 x 11	10,4	1000	32
CHALLENGER	Polished	2416	Plastique	Bleue / Noire	G2	149 x 12 x 15	9,8	500	34
CHALLENGER	Polished Antibac	3401	Plastique antibactérien	Bleue / Noire	G2	149 x 12 x 15	9,8	500	35
CHALLENGER	Polished MT	2926	Plastique	Bleue / Noire	G2	149 x 12 x 15	13,5	500	35
CHALLENGER	Frosted	2418	Plastique	Bleue / Noire	G2	149 x 12 x 15	9,8	500	36
CHALLENGER	Polished Basic SG	2958	Plastique	Bleue / Noire	G2	145 x 11 x 15	10,8	500	36
CHALLENGER	Clear	2192	Plastique	Bleue / Noire	G2	149 x 12 x 15	9,8	500	37
CHALLENGER	Clear SG	2597	Plastique	Bleue / Noire	G2	149 x 12 x 15	10,8	500	37
CHALLENGER	Clear MT	2925	Plastique	Bleue / Noire	G2	149 x 12 x 15	13,5	500	38
CHALLENGER	Soft Touch	2737	Plastique	Bleue / Noire	G2	149 x 12 x 15	10,1	500	38
BRIDGE	Polished	3250	Plastique	Bleue / Noire	G2	141 x 17 x 11	10,3	500	39
BRIDGE	Polished MT	3252	Plastique	Bleue / Noire	G2	141 x 17 x 11	13,8	500	39
BRIDGE	Clear	3251	Plastique	Bleue / Noire	G2	141 x 17 x 11	10,3	500	40
BRIDGE	Clear MT	3253	Plastique	Bleue / Noire	G2	141 x 17 x 11	13,8	500	40
BRIDGE	Soft Touch	3257	Plastique	Bleue / Noire	G2	141 x 17 x 11	10,4	500	41
HEADLINER	Polished Basic	3280	Plastique	Bleue / Noire	G2	141 x 11 x 15	10,5	500	42
HEADLINER	Clear Basic	3281	Plastique	Bleue / Noire	G2	141 x 11 x 15	10,5	500	42

DONNÉES PRODUITS

STYLOS EN PLASTIQUE

Article	Modèle	Réf.	Matière	Couleur d'encre	Recharge magic flow 1.0 mm	 in mm	 in g	Qte par carton	Page
HEADLINER	Softtouch	3285	Plastique	Bleue / Noire	G2	141 x 11 x 15	10,5	500	43
POINT	Point Polished	3217	Plastique	Bleue / Noire	X20	137 x 9 x 17	7,9	1000	44
POINT	Métal	2866	Plastique	Bleue	Métal, G2	137 x 9 x 12	12,7	1000	44
NEW SPRING	Polished MC	2310	Plastique	Bleue / Noire	G2	147 x 12 x 17	12,6	500	45
NEW SPRING	Clear MC	2410	Plastique	Bleue / Noire	G2	147 x 12 x 17	12,5	500	45

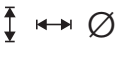

STYLOS EN MÉTAL

Article	Modèle	Réf.	Matière	Couleur d'encre	Recharge magic flow 1.0 mm	 in mm	 in g	Qte par carton	Page
POLAR	Polar	3261	Métal	Bleue / Noire	G2	143 x 13 x 11	17,5	100	46
SIGNER LINER	Mix & Match	2709	Métal	Bleue / Noire	G2	140 x 15 x 13	18,9	50	47
ARVENT	Glossy Stylo à bille	3360	Métal	Bleue	Métal, G2	144 x 14 x 10	15,59	250	48
ARVENT	Soft Touch Stylo à bille	3365	Métal	Bleue	Métal, G2	144 x 14 x 10	29,6	250	48
PHENIX	Stylo à bille	3380	Métal	Bleue	Métal, G2	140 x 15 x 12	37	250	49
ATTRACT	Stylo à bille	3330	Métal	Bleue	Métal, G2	136 x 14 x 11	24,3	250	50
ATTRACT	Soft Touch Stylo à bille + Touch Pad Pen	3335	Métal	Bleue	Métal, G2	136 x 14 x 11	26,18	250	50
ARCTIC	Stylo à bille	3390	Métal	Bleue	Métal, G2	140 x 15 x 11	30	250	51
GALANT	Stylo à bille	3370	Métal	Bleue	Métal, G2	138 x 13 x 11	25,2	250	51
STAR TEC	Star Tec Steel Stylo à bille	2040	Métal	Bleue	Métal, G2	133 x 14 x 10	17	250	52
STAR TEC	Alu Stylo à bille	2511	Métal	Bleue	Métal, G2	133 x 14 x 10	5,96	250	52
NAUTIC	Rollerball	1092	Métal	Bleue	RB Métal	137 x 11 x 15	30	250	53
NAUTIC	Stylo à bille	2215	Métal	Bleue	Métal, G2	140 x 11 x 15	29	250	53
NAUTIC	Stylo à bille + Touch Pad Pen	2754	Métal	Bleue	Métal, G2	140 x 11 x 15	28	250	54
NAUTIC	Black Stylo à bille	3340	Métal	Bleue	Métal, G2	145 x 11 x 15	28	250	54
NAUTIC	Set (Touch Pad Pen + RB)	6297	Métal	Bleue	Métal, G2 + RB	158 x 53 x 25	102	15	54
IMAGE	Black Line Stylo à bille	2636	Métal	Bleue	Métal, G2	140 x 11 x 14	30	250	55
IMAGE	Black Line Stylo à plume	0104	Métal	Bleue	Plume M	139 x 12 x 14	30	250	56
IMAGE	Black Line Rollerball	1119	Métal	Bleue	RB Métal	140 x 12 x 14	34	250	56
IMAGE	Black Line Set (SB + SP)	6205	Métal	Bleue	Métal, G2 + Plume M	168 x 68 x 28	142	50	56
IMAGE	Black Line Set (SB + RB)	6206	Métal	Bleue	Métal, G2 + RB	194 x 132 x 19	146	50	56
IMAGE	Black Line Set (SB + SP)	6151	Métal	Bleue	Métal, G2 + Plume M	194 x 132 x 19	213	15	56
IMAGE	Black Line Set (SB + RB)	6179	Métal	Bleue	Métal, G2 + RB	194 x 32 x 19	220	15	56
IMAGE	Blanc Line Rollerball	1146	Métal	Bleue	RB Métal	140 x 12 x 14	34	250	57
IMAGE	Blanc Line Stylo à bille	2786	Métal	Bleue	Métal, G2	140 x 11 x 14	30	250	57
IMAGE	Blanc Line Set (SB + RB)	6267	Métal	Bleue	Métal, G2 + RB	168 x 68 x 28	154	50	57
IMAGE	Chrome Rollerball	1036	Métal	Bleue	RB Métal	140 x 12 x 14	33	250	58
IMAGE	Chrome Stylo à bille	2158	Métal	Bleue	Métal, G2	140 x 11 x 14	31	250	58



DONNÉES PRODUITS

STYLOS EN MÉTAL

SB = Stylo à bille, SP = Stylo à plume, RB = Rollerball





Article	Modèle	Réf.	Matière	Couleur d'encre	Recharge magic flow 1.0 mm	 in mm	 in g	Qte par carton	Page
IMAGE	Chrome Set (SB + RB)	6238	Métal	Bleue	Métal, G2 + RB	168 x 68 x 28	148	50	58
IMAGE	Chrome Set (SB + RB)	6089	Métal	Bleue	Métal, G2 + RB	194 x 132 x 19	220	15	58
CARBON LINE	Black Stylo à bille	3350	Métal	Bleue	Métal, G2	150 x 11 x 14	37	250	59
CARBON LINE	Stylo à bille	2159	Métal	Bleue	Métal, G2	150 x 11 x 14	37	250	60
CARBON	Rollerball	1037	Métal	Bleue	RB Métal	143 x 11 x 14	43	150	60
CARBON	Set (SB + RB)	6240	Métal	Bleue	Métal, G2 + RB	193 x 82 x 40	280	20	60
CARBON	Stylo à plume	0076	Métal	Bleue	Plume M	143 x 11 x 14	39,4	150	61
CARBON	Set (SB + SP)	6239	Métal	Bleue	Métal, G2+ Plume M	193 x 82 x 40	275	20	61
TIZIO	Stylo à bille	2400	Métal	Bleue	Métal, G2	143 x 11 x 14	6,1	250	61
TIZIO	Set (SB + RB)	6253	Métal	Bleue	Métal, G2 + RB	195 x 85 x 40	275	20	61
TIZIO	Set (SB + SP)	6252	Métal	Bleue	Métal, G2+ Plume M	195 x 85 x 40	275	20	61
TIZIO	Stylo à plume	0240	Métal	Bleue	Métal, G2+ Plume M	144 x 11 x 14	37,31	250	62
TIZIO	Rollerball	1240	Métal	Bleue	RB Métal	143 x 11 x 14	43	300	62

NOTEBOOKS

Article	Modèle	Réf.	Matière	Linéature	Feuilles	 en mm	 en g	Qte par carton	Page
NOTEBOOK	Soft	NB03	Papier	Vierge	96	210 x 147 x 15	310	50	66
HOLDER	Soft	NB04	Plastique	-	-	210 x 45 x 7	17,1	400	66
NOTEBOOK	Structure	NB01	Papier	Vierge	80	211 x 157 x 16	370	30	67
NOTEBOOK	Structure Magnet	NB02	Papier	Vierge	80	211 x 160 x 23	370	30	67

DONNÉES PRODUITS

MUGS

Article	Modèle	Réf.	Matière	 en ltr.	 en mm	 en mm	 en g	Qte par carton	Page
KING CAN	Gobelet isotherme	0755	Acier inoxydable	0,33 l	149	71	197	36	68
PICS KING CAN	Gobelet isotherme	0765	Acier inoxydable	0,33 l	150	71	197	36	68
KING CAN	Mini Gobelet isotherme	0785	Acier inoxydable	0,26 l	127	71	157	36	69
TROPHY	Gobelet isotherme	0750	Acier inoxydable	0,4 l	175	82	274	36	69
PICS OUTDOOR	Mug	0372	Acier inox. émaillé	0,30 l	81	87	134	36	70
PICS ELITE INSIDE	Mug	0355	Grès	0,25 l	99	82	274	36	71
PICS ELITE	Mug	0354	Grès	0,25 l	99	82	278	36	71
PICS ONE	Mug	0323	Grès	0,3 l	96	82	331	36	72
PICS TWO	Mug	0324	Grès	0,3 l	105	76	325	36	72
PICS CLASSIC	Mug	0362	Grès	0,25 l	105	79	323	36	73
PICS MINI	Mug	0371	Grès	0,15 l	69	72	241	36	73
PICS COSMOS	Mug	0356	Porcelaine	0,33 l	107	95	351	36	74
PICS SOLID	Mug	0358	Grès	0,25 l	99	80	336	36	74
PRIME	Mug	0341	Porcelaine	0,25 l	106	73	302	36	76
PRIME COLOUR	Mug	0351	Porcelaine	0,25 l	106	73	307	36	76
CLASSIC	Mug	0973	Porcelaine	0,25 l	104	78	298	36	77
CULT	Mug	0911	Porcelaine	0,25 l	104	73	288	36	77
AMITY	Mug	0321	Porcelaine	0,25 l	85	80	268	36	78
ELEGANT	Mug	0381	Porcelaine	0,30 l	92	86	287	36	78
ELITE Intérieur	Mug	0353	Porcelaine	0,25 l	100	80	298	36	79
ELITE	Mug	0912	Porcelaine	0,25 l	100	80	261	36	79
MAXI MUG	Mug	0344	Porcelaine	0,25 l	100	82	391	36	80
APPEAL	Mug	0928	Porcelaine	0,40 l	95	100	314	36	80
CHARISMA	Mug	0915	Porcelaine	0,25 l	106	82	266	36	81
COSMOS	Mug	0926	Porcelaine	0,33 l	106	94	330	36	81
MAXIM	Mug	0914	Porcelaine	0,30 l	99	85	272	36	83
MAXIM CAFÉ	Tasse	0907	Porcelaine	0,20 l	82	79	189	36	83
MAXIM	Cafe Set Tasse et sous-tasse	0937	Porcelaine	0,2 l	70	79	378	36	83
MAXIM	Espresso Set Tasse et sous-tasse	0977	Porcelaine	0,08 l	57	60	183	12	84
MAXIM	Assiette à dessert	0927	Porcelaine	-	25	210	462	12	84
MAXIM	Assiette plate	0997	Porcelaine	-	25	260	841	12	84
MAXIM	Assiette creuse	0998	Porcelaine	-	41	230	582	12	84
MAXIM	Start-Up Box	0952	Porcelaine	-	405	-	24500	1	85
FANCY	Espresso Tasse et sous-tasse	0964	Porcelaine	0,09 l	65	83	197	12	86
FANCY CAFÉ	Tasse	0965T	Porcelaine	0,2 l	57	67	179	36	86
FANCY CAFÉ SET	Tasse et sous-tasse	0965	Porcelaine	0,2 l	65	83	328	12	86
FANCY	Assiette à dessert	0966	Porcelaine	-	19	213	326	12	87
FANCY	Assiette creuse	0994	Porcelaine	-	35	225	394	12	87
FANCY	Assiette plate	0993	Porcelaine	-	19	260	477	12	87
FANCY	Bowl	0920	Porcelaine	0,65 l	79	141	434	36	87
FANCY	Start-Up Box	0951	Porcelaine	-	-	-	18500	1	88
TAO	Mug	0905	Porcelaine	0,26 l	100	75	315	36	89
TAO CAFÉ	Tasse et sous-tasse	0904	Porcelaine	0,20 l	68	90	420	12	89
TAO ESPRESSO	Espresso Tasse et sous-tasse	0903	Porcelaine	0,06 l	63	51	251	12	90
TAO Assiette à dessert	Assiette à dessert	0906	Porcelaine	-	32	218	470	12	90

TECHNIQUES

INFORMATION GENERALES

Merci de nous envoyer vos fichiers dans les formats mentionnés ci-dessous ou dans des typographies standards.

Nous vous recommandons fortement de nous envoyer vos fichiers plutôt que vos films afin d'éviter les pertes de qualité.

Merci de nous envoyer vos **logos et textes vectorisés** ou en fichier Tiff en 1200 dpi. Si vous souhaitez imprimer une photo, il nous faut une résolution minimum de 600 dpi.

Nous préférons des **fichiers vectorisés** qui sont plus facilement modifiables et sans perte de qualité.

La taille minimum des polices et des lignes est donnée à titre indicatif. Elle dépend du motif, du revêtement et de la méthode de personnalisation. En fonction de ces paramètres la taille d'impression pourra être plus petite ou plus grande.

BAT produit

Dans certains cas, pour être sûr d'avoir un résultat conforme à vos attentes, nous vous recommandons de faire un BAT produit car il peut parfois y avoir des différences de couleur entre une impression papier et une impression sur un autre support.

Formats de fichiers Mac et PC

Adobe Photoshop CC 2023 et versions antérieures

Adobe Illustrator CC 2023 et versions antérieures

Adobe Indesign CC 2023 et versions antérieures

(Merci de vectoriser les textes)

Positions et dimensions d'impression

Pour toutes les informations concernant l'impression (dimension, position...) merci de vous référer à la page du catalogue du produit désiré.

STYLOS

Couleurs d'impression

Nous pouvons imprimer toute la gamme des couleurs en Pantone C. Attention, il peut y avoir de petites différences de couleur entre une impression sur du papier et une impression sur des stylos en plastique brillant, mat, givré ou transparent. Idem sur un corps de couleur foncée les couleurs ressortiront différemment. Ces différences sont inévitables.

Impression HD

Elle est réalisée en CMJN, il n'est donc pas possible d'imprimer des nuances Pantone®. Malgré tout, dans la plupart des cas, nous en serons extrêmement proches.

Les gros aplats de couleur ne sont pas réalisables.

Taille minimum des textes 8 pt, épaisseur minimum des lignes 0,15 mm

Gravure laser

Taille minimum des textes 6 pt, épaisseur minimum des lignes 0,15 mm

Personnalisation nominative

La plupart de nos produits peuvent être personnalisés de manière nominative.

Merci de nous envoyer la liste des noms sur un fichier Excel.

Dégradé/Trame

Sérigraphie : Trame de 40, intensité des couleurs entre 15 et 85 %

Sérigraphie 360° : Trame de 48, intensité des couleurs entre 15 et 85 %.

Typographie standard

Arial, AvantGarde, Courier, Futura, Present, Serifa, Helvetica, Times New Roman, BrushScript, English script.

D'autres typographies sont imprimables, merci de nous les envoyer au format (*.ttf).

MUGS

Direct Print

Taille minimum des textes 10 pt, épaisseur minimum des lignes 0,2 mm, pas de dégradé

Sur les mugs blancs :

sans réserves dans le logo :

Taille minimum des textes 10 pt, épaisseur minimum des lignes 0,2 mm, pas de dégradé

avec réserves dans le logo :

Taille minimum des textes 10 pt, épaisseur minimum des lignes 0,5 mm, pas de dégradé

Sur les mugs de couleur une sous-couche de blanc est obligatoirement appliquée.

Taille minimum des textes 24 pt, épaisseur minimum des lignes 0,8 mm, pas de dégradé.

Mug coloré

Taille minimum des textes 12 pt, épaisseur minimum des lignes 0,35 mm, intensité des couleurs entre 15 et 85 %.

Gravure laser sur les mugs de couleur

Taille minimum des textes 12 pt, épaisseur minimum des lignes 0,4 mm.

Transfer Print

Taille minimum des textes 8 pt, épaisseur minimum des lignes 0,2 mm, intensité des dégradés entre 15 et 85 %.

TARIFS DES PERSONNALISATIONS

STYLOS + ÉTUIS

Impression standard (par position et couleur)

	100	250	500	1 000	2 500	5 000
€/pc.	0,74	0,51	0,36	0,25	0,18	0,12

Impression digitale (par position)

	500	1 000	2 500	5 000
€/pc.	0,90	0,63	0,44	0,31

Gravure laser (par position)

	50	100	250	500
€/pc.	2,63	1,84	1,29	0,90

MUGS

Direct print (par position et couleur)

	108	250	500	1 000
€/pc.	4,90	3,43	2,40	1,92

Transfer print (par position)

	108	250	500	1 000
1 ^{ère} couleur €/pc.	4,90	3,43	2,40	1,92
couleurs supplémentaires €/pc.	1,23	0,86	0,60	0,48

Gravure (par position)

	108	250	500	1 000
€/pc.	4,90	4,90	4,90	3,92

La quantité minimum varie en fonction des modèles.

COÛTS SUPPLÉMENTAIRES

DONNÉES

Stockage de vos données

Nous conservons vos fichiers et vos films sur une durée de 5 ans. Gratuit

Cromalin mug

Le 1^{er} cromalin est gratuit. Toute modification supplémentaire sera facturée : 6,90 €

Recomposition de logo

Elle sera facturée au taux horaire de : 75 €

Film optiquement courbe

Afin de nous adapter au design de certains mugs, nous devons réaliser des films optiquement courbes. Nous vous offrons ce service gratuitement. Gratuit

LIVRAISONS

Pose d'étiquettes

Pose d'étiquettes fournies, par pièce : 0,14 €
Pose d'étiquettes imprimées par nos soins, par pièce : 0,35 €

Adresses de livraison supplémentaires

Des frais de manutentions vous seront facturés pour les adresses de livraisons supplémentaires (coûts en plus des frais de livraisons) 12 €

Franco

Tous nos prix sont franco, 1 point France métropolitaine, hors Corse et livraison à l'étage. Dans le cas d'une livraison à l'étage, des frais supplémentaires vous seront appliqués.

PRODUCTION

BAT produit

BAT produit par couleur & position (+ prix du produit) :
Stylos : 156 €
Mugs : 168 €
couleur supplémentaire : + 72 €

Impression

Afin d'obtenir une meilleure qualité d'impression, il est parfois nécessaire de faire 2 passages ou de rajouter une sous couche de blanc. Dans ce cas nous facturerons une impression supplémentaire.

Stylos NFC

Coût supplémentaire puce et montage 1,47 €

PMS Service

Stylos : Coût par partie injectable en PMS minimum 10 000 pièces forfait : 2 100 €
De petites variations de couleur sont possibles.
Ce coût est aussi applicable pour un BAT produit.

CONDITIONNEMENT

Stylos plastique

Différents conditionnements en polybag sont possibles :

Conditionnement individuel, prix unitaire par stylo : 0,22 €
Conditionnement par 50 pcs, prix unitaire par stylo : 0,036 €
Conditionnement par 50 pcs, prix unitaire par stylo si panachage de couleur : 0,044 €
Conditionnement par 100 pcs, prix unitaire par stylo : offert

Stylos métal

Ils sont conditionnés en boîte plastique transparente de 10 pièces. Exception: Polar en boîte carton de 10 pièces.

Société Familiale · 100 % Made in Germany · Qualité · Stylos Plastique · 42 Machines d'Injection · Ét
Allemande · Service Express · Succès sur le Marché Publicitaire · Plastique Biobased · Protection des Proj
Machines Laser · Designs Primés · Société Climatiquement Neutre · Les Couleurs de Votre Entreprise (PMS
Empreinte Écologique · Processus de Production Durables · Prévention des déchets · 100 % Fidèle aux Rev
Qualité · Stylos Plastique · 42 Machines d'Injection · Énergie verte · Innovation · Succès sur le Marche
· Service Express · Stylos Plastique · Plastique Biobased · Protection des Projets · Plus de 100 Millions d
· 5 Machines Laser · Designs Primés · Société Climatiquement Neutre · 100% Made in Germany · Les
durer · Protection du Climat · Sauvegarde des Ressources · Faible Empreinte Écologique · Processus de P
Groß-Bieberau · Société Familiale · 100 % Made in Germany · Qualité · Stylos Plastique · 42 Machin
· Recharge Gratuite · Durabilité · Chaîne de Valeurs Allemande · Service Express · Plastique Biobased ·
d'Assemblage · 5 Machines Laser · Designs Primés · Produits faits pour durer · Société Climatiquement
Climat · Sauvegarde des Ressources · Faible Empreinte Écologique · Processus de Production Durables ·
many · Qualité · Stylos Plastique · 42 Machines d'Injection · Énergie verte · Innovation · Succès sur le
Biobased · Recharge Gratuite · Protection des Projets · Plus de 100 Millions de stylos Fabriqués chaque an
Neutre · Les Couleurs de Votre Entreprise (PMS Service) · Société Familiale · Mix & Match · Produits fa
duction Durables · Prévention des déchets · 100 % Fidèle aux Revendeurs · Groß-Bieberau · Société Fam
· Succès sur le Marché Publicitaire · Recharge Gratuite · Durabilité · Chaîne de Valeurs Allemande · S
· 5 Sites Européens · 12 Machines d'Assemblage · 5 Machines Laser · Énergie verte · Designs Primés · So
durer · Protection du Climat · Sauvegarde des Ressources · Faible Empreinte Écologique · Processus de P
100 % Made in Germany · Société Climatiquement Neutre · Qualité · Stylos Plastique · 42 Machines d
de Valeurs Allemande · Service Express · Plastique Biobased · Protection des Projets · Plus de 100 Millio
Primés · Société Climatiquement Neutre · Les Couleurs de Votre Entreprise (PMS Service) · Mix & Match · Produits fa
Processus de Production Durables · Prévention des déchets · 100 % Fidèle aux Revendeurs · Groß-Bieberau · Société Fam
verte · Innovation · Succès sur le Marché Publicitaire · Recharge Gratuite · Durabilité · Chaîne de Valeu
5 Sites Européens · 12 Machines d'Assemblage · 5 Machines Laser · Énergie verte · Innovation · Succès sur le Marche
du Climat · Sauvegarde des Ressources · Faible Empreinte Écologique · Processus de Production Durables · Prévention
any · Qualité · Stylos Plastique · 42 Machines d'Injection · Énergie verte · Innovation · Succès sur le Marche
based · Senator · ExpressProtection des Projets · Plus de 100 Millions de stylos Fabriqués chaque an
e · Les Couleurs de Votre Entreprise (PMS Service) · Mix & Match · Produits faits pour durer · Protection du Climat ·
tion des déchets · 100 % Fidèle aux Revendeurs · Groß-Bieberau · Société Familiale · Mix & Match · Produits fa
Su · Recharge Gratuite · Durabilité · Chaîne de Valeurs Allemande · Service Express · Plastique Biobased · Protection des Proj
Sit · Machines d'Assemblage · 5 Machines Laser · Designs Primés · Société Climatiquement Neutre · Les Couleurs de Votre



Senator

